

# Raisman<sup>®</sup>

TRANSFORMANDO FORÇA EM SOLUÇÃO



# CATÁLOGO DE PRODUTOS





## ***A HISTÓRIA***

A Raisman surgiu devido a necessidade criada durante a década de 1980, sob o impacto do segundo choque do petróleo o governo brasileiro fomentou a fabricação de carros movidos a combustível com mistura de álcool.

O efeito corrosivo desse combustível forçou muitas empresas a procurar por novos componentes e tratamentos químicos especiais. Não havendo injeção eletrônica, o álcool causava uma corrosão nas partes metálicas e como o sistema de alimentação do motor era a carburador, o mesmo foi o primeiro componente a ser afetado com a introdução do álcool na gasolina.

Por tanto, a Raisman que era pioneira em encontrar solução para componentes de motores, desenvolveu carburadores e kits resistentes à essa corrosão, gerando muito mais qualidade e resistência.

Hoje são 38 anos de experiência com gasolina contendo 25% de etanol, sendo nossos produtos desenvolvidos com tratamento especial para níveis até mais altos de álcool.

Garantimos também a qualidade de nossos componentes fabricados e montados no Brasil, com testes de qualidade aprovados através de pesquisas contínuas para o nosso aperfeiçoamento.



# ÍNDICE - (A-Z)

## A

Acoplamento .....	7
Agulha .....	7
Alerta de Óleo .....	7
Amortecedor .....	8
Anel .....	8
Arruela .....	8

## B

Base Eletrônica .....	9
Batente de Garra .....	9
Biela .....	9
Bobina/Cordões de Partida .....	9
Bomba de Óleo .....	10
Bombines (Injetor de Combustível) .....	10

## C

Cabo Arqueado para Motosserra .....	11
Cabo Curto Circuito .....	11
Cabo do Acelerador .....	11
Caixa de Transmissão .....	12
Carburador .....	12
Carcaça da Tampa de Partida .....	16
Carcaça do Virabrequim .....	16
Carcaça do Tanque de Combustível .....	17
Carretel .....	17
Chapa Lateral .....	20
Chaves .....	20
Chaveta do Motor (Meia Lua) .....	20
Cilindro Completo .....	21
Cinto Duplo para Roçadeira .....	22
Cobertura do Motor .....	22
Conexão de Admissão .....	22
Conexão do Carburador .....	22
Conjunto Pinhão e Coroa .....	23
Conjunto Proteção da Roçadeira .....	23
Coroa da Motosserra (Rolete) .....	23
Corrediça do Afogador .....	23
Corrente para Motosserra .....	23

## E

Eixo de Transmissão (Cardã) .....	24
Embreagem .....	24
Engrenagem da Bomba de Óleo .....	24
Engrenagem Sem Fim .....	25

## F

Faca .....	25
Filtro de Ar .....	26
Filtro de Combustível .....	29
Filtro de Óleo .....	29
Fio de Nylon .....	29

## G

Gaiola de Agulha - Biela/Pistão .....	30
Gaiola de Agulha - Pinhão/Tambor .....	30
Grampo Elástico .....	30
Guidão para Roçadeira .....	31

## H

Haste do Afogador .....	31
-------------------------	----

## I

Interruptor .....	31
-------------------	----

## J

Jogo de Anéis .....	31
Junta Base do Filtro de Ar .....	31
Junta de Vedação do Carburador .....	32
Junta Falange do Carburador .....	32
Junta do Cabeçote .....	33
Junta de Vedação do Cilindro .....	33
Junta do Cilindro .....	33
Junta do Motor .....	34
Junta de Vedação do Silencioso .....	36

## K

Kit Reparo Completo p/ Carburador .....	36
Kit Reparo p/ Carburador .....	41

## L

Lima .....	45
------------	----

## M

Mangueira do Óleo .....	45
Mangueira de Combustível .....	46
Mangueira de Combustível em Rolo .....	46
Misturador de Combustível .....	47
Módulo de Ignição .....	47
Mola de Embreagem .....	49
Mola de Partida .....	49

## P

Parafuso de Ajuste da Corrente .....	50
Parafuso Caixa de Transmissão .....	50
Parafuso Regulagem .....	51
Parafuso Prisioneiro .....	51
Parafuso Tork .....	51
Passador para Carretel (Ilhós) .....	51
Peça de Engate (Trinquete) .....	51
Pinhão Estrela .....	52
Pistão Completo .....	52
Polia de Partida .....	53
Porca da Faca .....	54



# ÍNDICE - (A-Z)

## P

Porca do Sabre .....	55
Porcas Diversas .....	55
Prato Giratório para Roçadeira .....	55
Prato da Mola de Partida .....	56
Pré-filtro de Ar .....	56
Prisioneiro do Sabre .....	56
Proteção de Mão para Motosserra .....	56
Punho de Partida .....	57
Punho de Partida Completo .....	57

## R

Retentor do Virabrequim .....	57
Roda Dentada .....	58
Rolamento .....	58
Rosca Sem Fim .....	58

## S

Sabre para Motosserra .....	59
Sem Fim .....	60
Serra Circular .....	60
Silencioso (Escapamento) .....	60
Suportes .....	62

## T

Tambor da Embreagem .....	62
Tampa do Tanque de Combustível .....	62
Tampa de Partida (Arranque) .....	63
Tampa de Partida .....	65
Tampa do Tanque de Óleo .....	66
Tampa do Pinhão (Sabre) .....	66
Tanque de Combustível .....	67
Tela Filtrante .....	67
Terminal de Vela .....	68
Tirante do Acelerador .....	68
Tranca .....	68
Trava .....	68
Tubo de Alumínio para Roçadeira .....	69
Tubo de Graxa .....	69

## V

Válvula de Admissão e Escape .....	69
Válvula de Descompressão .....	69
Vela de Ignição Raisman .....	70
Vela de Ignição - Original NGK .....	70
Virabrequim .....	71
Volante .....	71





# ACOPLAMENTO

## CÓDIGO RAISMAN

M10-80-003

### DESCRIÇÃO

ACOPLAMENTO DA PARTIDA

### APLICAÇÃO

ROÇADEIRA RA-133L/RA143L /  
ROÇADEIRAS CHINESAS 33/43cc

### CÓDIGO ORIGINAL



## CÓDIGO RAISMAN

M10-80-009

### DESCRIÇÃO

ACOPLAMENTO DA PARTIDA

### APLICAÇÃO

ROÇADEIRA RA-125C/RA-125L /  
ROÇADEIRA NEETON NE-125L-26 /  
ROÇADEIRAS CHINESAS 25cc  
/PULVERIZADOR RA-525P-14

### CÓDIGO ORIGINAL

3170240



# AGULHA



## CÓDIGO RAISMAN

0080-33-713

### DESCRIÇÃO

AGULHA DA BOIA CARBURADOR  
CHINES 6,5HP

### APLICAÇÃO

CARBURADORES DE BÓIA PARA  
MOTORES ESTACIONÁRIOS A  
GASOLINA IMPORTADOS ? 4,0 / 5,0 /  
5,5 /6,5 /7,0 HP MARCAS ? RAISMAN /  
BUFFALO / BRANCO / TOYAMA /  
KAWASHIMA

### CÓDIGO ORIGINAL



## CÓDIGO RAISMAN

0080-33-701

### DESCRIÇÃO

AGULHA DE ADMISSAO

### APLICAÇÃO

HO G100/GXV120/GXV160/GX100/GX120/G  
X160/GX200/GX120K1/GX160K1

### CÓDIGO ORIGINAL

16011 ZEO 005



## CÓDIGO RAISMAN

0080-33-702

### DESCRIÇÃO

AGULHA DA BOIA CARBURADOR  
CHINES 6,5HP

### APLICAÇÃO

HO GX240/GX270/GX340/GX390

### CÓDIGO ORIGINAL

16011 ZAO 931

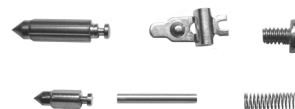

## CÓDIGO RAISMAN

0043-33-025

### DESCRIÇÃO

KIT AGULHA

### APLICAÇÃO

Carb. WALBRO - ST MS 025 FS 85  
ANT./ EFCO 8400

### CÓDIGO ORIGINAL



## CÓDIGO RAISMAN

0043-34-216

### DESCRIÇÃO

AGULHA DE ADMISSAO MOTOSERRA  
PONTA GRAFITADA

### APLICAÇÃO

WALBRO 82-75/TILLOTSON 34-  
216/ZAMA, BING 038 ST MS 08/051,  
HU 51/162

### CÓDIGO ORIGINAL



## CÓDIGO RAISMAN

0043-34-219

### DESCRIÇÃO

AGULHA DE ADMISSAO PONTA  
GRAFITADA

### APLICAÇÃO

WALBRO 82-82/TILLOTSON 34-  
219/ZAMA, ST FS 85/160/220/280

### CÓDIGO ORIGINAL



## CÓDIGO RAISMAN

0043-34-220

### DESCRIÇÃO

AGULHA DE ADMISSAO MOTOSERRA  
PONTA VITON

### APLICAÇÃO

CARB.TILLOTSON SERIE HL ZAMA  
LA/LB-ST 08/070

### CÓDIGO ORIGINAL

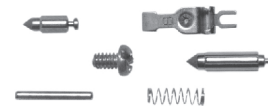

## CÓDIGO RAISMAN

0043-33-HD

### DESCRIÇÃO

KIT AGULHA

### APLICAÇÃO

CARB. WALBRO - ST MS 039

### CÓDIGO ORIGINAL

## CÓDIGO RAISMAN

0043-33-007

### DESCRIÇÃO

KIT DE AGULHA

### APLICAÇÃO

CARB. ZAMA - ST FS  
80/85/108/160/220 280 - FR 108

### CÓDIGO ORIGINAL



## CÓDIGO RAISMAN

0043-34-217

### DESCRIÇÃO

AGULHA UNIVERSAL

### APLICAÇÃO

WALBRO 82-82, TILLTSON 34-219,ZAMA  
FS160/220/280

### CÓDIGO ORIGINAL



## CÓDIGO RAISMAN

0043-34-221

### DESCRIÇÃO

AGULHA DE ADMISSÃO UNIVERSAL

### APLICAÇÃO

WALBRO 82-75, TILLTSON 34-216,ZAMA,  
BING 038, ST 08/051, HUSQ. 51/162

### CÓDIGO ORIGINAL



# ALERTA DE ÓLEO

## CÓDIGO RAISMAN

80-60-016

## DESCRIÇÃO

ALERTA DE ÓLEO

## APLICAÇÃO

MOTORES HONDA GX 120 á GX 390

## CÓDIGO ORIGINAL

34150-ZH7-003





## ST



**CÓDIGO RAISMAN**  
65-12-40  
**DESCRIÇÃO**  
AMORTECEDOR  
**APLICAÇÃO**  
ST MS 170/180  
**CÓDIGO ORIGINAL**  
1123 791 2800



**CÓDIGO RAISMAN**  
65-12-35  
**DESCRIÇÃO**  
AMORTECEDOR C/CHAPA SUPERIOR  
**APLICAÇÃO**  
ST MS 038/380/381/382  
**CÓDIGO ORIGINAL**  
11187909930



**CÓDIGO RAISMAN**  
65-12-068  
**DESCRIÇÃO**  
AMORTECEDOR CHAPA METÁLICA  
**APLICAÇÃO**  
ST MS 66/660  
**CÓDIGO ORIGINAL**  
1125-790-9900



**CÓDIGO RAISMAN**  
65-12-025  
**DESCRIÇÃO**  
AMORTECEDOR DE BORRACHA  
**APLICAÇÃO**  
ST MS 025/250  
**CÓDIGO ORIGINAL**  
1123-791-2805



**CÓDIGO RAISMAN**  
65-12-541  
**DESCRIÇÃO**  
AMORTECEDOR DE ENCOSTO  
**APLICAÇÃO**  
ST MS 361 / 046 / 460  
**CÓDIGO ORIGINAL**  
1124 791 2800



**CÓDIGO RAISMAN**  
65-12-066  
**DESCRIÇÃO**  
AMORTECEDOR GRANDE  
**APLICAÇÃO**  
ST MS 066/064/660  
**CÓDIGO ORIGINAL**  
11227909900



**CÓDIGO RAISMAN**  
65-12-034  
**DESCRIÇÃO**  
AMORTECEDOR MEDIO  
**APLICAÇÃO**  
ST MS 066/034/036/064/660  
**CÓDIGO ORIGINAL**  
11257909904



**CÓDIGO RAISMAN**  
65-12-36  
**DESCRIÇÃO**  
AMORTECEDOR MEDIO TRASEIRO  
**APLICAÇÃO**  
ST MS 026/260/ 038/380/381/382  
**CÓDIGO ORIGINAL**  
11217909909



**CÓDIGO RAISMAN**  
65-12-046  
**DESCRIÇÃO**  
AMORTECEDOR PEQUENO  
**APLICAÇÃO**  
ST MS 066/046/460/064/650/660  
**CÓDIGO ORIGINAL**  
11227909905



**CÓDIGO RAISMAN**  
65-12-34  
**DESCRIÇÃO**  
AMORTECEDOR PEQUENO DIANTEIRO  
**APLICAÇÃO**  
ST MS 026/260/ 038/380/381/382  
**CÓDIGO ORIGINAL**  
11217909912



**CÓDIGO RAISMAN**  
65-12-542  
**DESCRIÇÃO**  
AMORTECEDOR SUPERIOR  
**APLICAÇÃO**  
ST MS 361  
**CÓDIGO ORIGINAL**  
1135 790 9902



**CÓDIGO RAISMAN**  
65-12-67  
**DESCRIÇÃO**  
AMORTECEDOR TRASEIRO MEDIO  
**APLICAÇÃO**  
ST MS 051  
**CÓDIGO ORIGINAL**  
11117909915



**CÓDIGO RAISMAN**  
65-12-68  
**DESCRIÇÃO**  
AMORTECEDOR INFERIOR GRANDE  
**APLICAÇÃO**  
ST MS 051  
**CÓDIGO ORIGINAL**  
11117909905

## HU



**CÓDIGO RAISMAN**  
65-18-38  
**DESCRIÇÃO**  
AMORTECEDOR GRANDE ROSCA FINA  
**APLICAÇÃO**  
HU 61/162 ANTIGO  
**CÓDIGO ORIGINAL**  
501276301



**CÓDIGO RAISMAN**  
65-18-39  
**DESCRIÇÃO**  
AMORTECEDOR SANFONADO PEQ.  
ROSCA GROSSA  
**APLICAÇÃO**  
HU 61/268 PEQ. ROSCA GROSSA  
**CÓDIGO ORIGINAL**  
501773401



**CÓDIGO RAISMAN**  
65-18-36  
**DESCRIÇÃO**  
AMORTECEDOR GRANDE ROSCA GROSSA SANFONADO  
**APLICAÇÃO**  
HU 61/268/272  
**CÓDIGO ORIGINAL**  
501773501



**CÓDIGO RAISMAN**  
65-18-37  
**DESCRIÇÃO**  
AMORTECEDOR PEQUENO ROSCA FINA  
**APLICAÇÃO**  
HU 61/162 ANTIGO  
**CÓDIGO ORIGINAL**  
501530501



## ANEL

**CÓDIGO RAISMAN**  
0070-16-002

**DESCRIÇÃO**  
ANEL PLASTICO DE PARTIDA

**APLICAÇÃO**  
ST MS 08/070 ANTIGA

**CÓDIGO ORIGINAL**  
9615116



## BASE ELETRÔNICA

**CÓDIGO RAISMAN**  
0065-11-87

**DESCRIÇÃO**  
BASE ELETRÔNICA

**APLICAÇÃO**  
ST 08

**CÓDIGO ORIGINAL**  
11084000510



## BATENTE DE GARRA

**CÓDIGO RAISMAN**

**DESCRIÇÃO**

**APLICAÇÃO**

**CÓDIGO ORIGINAL**

0070-72-108	BATENTE DE GARRA	ST MS 08	11086640500
0070-72-138	BATENTE DE GARRA	ST MS 036/360/038/380/039/390/046/460	11176640501
0070-72-151	BATENTE DE GARRA	ST MS 051	11116640500
0070-72-272	BATENTE DE GARRA	HU 61/162/266/272/268	13200ZE3000
70-72-161	BATENTE DE GARRA	ST MS 361	11106640501
0070-72-166	BATENTE DE GARRA INTERNO (ESQUERDO)	ST MS064/066/660/650	11226640505
70-72-125	BATENTE DE GARRA	ST MS 250	11236640501
N067 - 000	BATENTE DE GARRA	MOTOSSERRAS RA - 745M - 16 - RA - 752M - 18	-



## BIELA

**CÓDIGO RAISMAN**

**DESCRIÇÃO**

**APLICAÇÃO**

**CÓDIGO ORIGINAL**

80-52-741	BIELA DE VIRABREQUIM (0,25)	MOTOR ESTACIONARIO HONDA GX140/160/200 (0,25)	13200-ZE1-000
80-52-742	BIELA DE VIRABREQUIM (0,25)	MOTOR ESTACIONARIO HONDA GX240/GX270 (0,25)	13200-ZE2-305
80-52-743	BIELA DE VIRABREQUIM (0,25)	MOTOR ESTACIONARIO HONDA GX340/GX390 (0,25)	13200-ZE3-315
80-52-720	BIELA DE VIRABREQUIM (STD)	MOTOR ESTACIONARIO HONDA GX100 (STD)	13200Z0D000
80-52-721	BIELA DE VIRABREQUIM (STD)	MOTORES ESTACIONARIOS HO GX140/GX160/GX200 (STD)	13200-Z0T-800
80-52-724	BIELA DE VIRABREQUIM (STD)	HONDA GX120 (STD)	13200-887-328/030
80-52-722	BIELA DE VIRABREQUIM (STD)	MOTORES ESTACIONARIOS HO GX240/GX270 (STD)	13200ZE2000
80-52-723	BIELA DE VIRABREQUIM (STD)	HONDA GX340/GX390 (STD)	-
80-52-310	BIELA DE VIRABREQUIM (KIT COM PINO E GAIOLA)	WACKER WM80	89591



## BOBINA/CORDÃO DE PARTIDA (ROLO)

**CÓDIGO RAISMAN**

**DESCRIÇÃO**

**APLICAÇÃO**

**MEDIDA E COMPRIMENTO**

70-11-025	BOBINA DE CORDAO DE PARTIDA	TODOS MODELOS ROCADEIRAS E MOTOSSERRA PEQ.	2,5mm X 100 mt
70-12-030	BOBINA DE CORDAO DE PARTIDA	MOTOSSERRAS E ROCADEIRAS	2,5 mm X 61 mt
70-11-030	BOBINA DE CORDAO DE PARTIDA	TODOS MODELOS ROCADEIRAS, MOTOSSERRAS, NAUTICA E MOTORES EM GERAL	3,0mm X 100 mt
70-11-035	BOBINA DE CORDAO DE PARTIDA	TODOS MODELOS ROCADEIRAS, MOTOSSERRAS, NAUTICA E MOTORES EM GERAL	3,5mm x 100 mt
70-11-040	BOBINA DE CORDAO DE PARTIDA	TODOS MODELOS ROCADEIRAS, MOTOSSERRAS, NAUTICA E MOTORES EM GERAL	4,0mm x 100 mt
70-11-045	BOBINA DE CORDAO DE PARTIDA	TODOS MODELOS ROCADEIRAS, MOTOSSERRAS, NAUTICA E MOTORES EM GERAL	4,5mm x 100 mt
70-11-050	BOBINA DE CORDAO DE PARTIDA	TODOS MODELOS ROCADEIRAS, MOTOSSERRAS, NAUTICA E MOTORES EM GERAL	5,0mm x 100 mt



# BOMBA DE ÓLEO

**ST**



**CÓDIGO RAISMAN**  
0070-73-014  
**DESCRIÇÃO**  
BOMBA DE ÓLEO  
**APLICAÇÃO**  
ST MS 08  
**CÓDIGO ORIGINAL**  
-



**CÓDIGO RAISMAN**  
70-73-580  
**DESCRIÇÃO**  
BOMBA DE ÓLEO 0,55mm  
**APLICAÇÃO**  
ST MS 170/180/191/210/230/250  
**CÓDIGO ORIGINAL**  
1123 640 3200



**CÓDIGO RAISMAN**  
70-73-525  
**DESCRIÇÃO**  
BOMBA DE ÓLEO  
**APLICAÇÃO**  
ST MS 021/023/025/210/230/250  
**CÓDIGO ORIGINAL**  
11236403201



**CÓDIGO RAISMAN**  
70-73-536  
**DESCRIÇÃO**  
BOMBA DE ÓLEO  
**APLICAÇÃO**  
ST MS 034/036/360  
**CÓDIGO ORIGINAL**  
1125-640-3201



**CÓDIGO RAISMAN**  
70-73-538  
**DESCRIÇÃO**  
BOMBA DE ÓLEO  
**APLICAÇÃO**  
ST MS 038/380/381  
**CÓDIGO ORIGINAL**  
11196403200

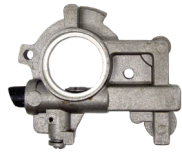

**CÓDIGO RAISMAN**  
70-73-566  
**DESCRIÇÃO**  
BOMBA DE ÓLEO  
**APLICAÇÃO**  
ST MS 066/660  
**CÓDIGO ORIGINAL**  
11226403205



**CÓDIGO RAISMAN**  
70-73-582  
**DESCRIÇÃO**  
BOMBA DE ÓLEO  
**APLICAÇÃO**  
MOTOSSERRA ST MS 382  
**CÓDIGO ORIGINAL**  
-

**HU**



**CÓDIGO RAISMAN**  
70-73-588  
**DESCRIÇÃO**  
BOMBA DE ÓLEO  
**APLICAÇÃO**  
HU. 281/288  
**CÓDIGO ORIGINAL**  
503698101

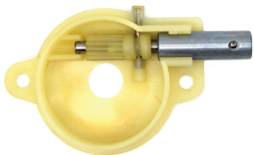

**CÓDIGO RAISMAN**  
70-73-237  
**DESCRIÇÃO**  
BOMBA DE ÓLEO  
**APLICAÇÃO**  
HU 136/137/141/142  
**CÓDIGO ORIGINAL**  
530014410



**CÓDIGO RAISMAN**  
70-73-261  
**DESCRIÇÃO**  
BOMBA DE ÓLEO COMPLETA  
**APLICAÇÃO**  
HU MS 61/268/272  
**CÓDIGO ORIGINAL**  
501512501

**MULTIMARCAS**

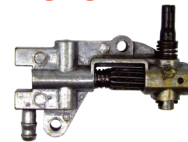

**CÓDIGO RAISMAN**  
N018-000  
**DESCRIÇÃO**  
BOMBA DE ÓLEO  
**APLICAÇÃO**  
MOTOSSERRAS RA-745M-16 - RA-752M-18 / MOTOSSERRAS CHINESAS 45 a 52cc  
**CÓDIGO ORIGINAL**  
1E43F050104

# BOMBINES (INJETOR DE COMBUSTÍVEL)



**CÓDIGO RAISMAN**  
43-88-004  
**DESCRIÇÃO**  
BOMBINES (INJETOR DE COMBUSTÍVEL)  
**APLICAÇÃO**  
ROCADEIRA ST FS 85/BG45/BG55 - HU128R (ZAMA) 0057004 CARBURADORES RAISMAN/ HO GX120R/ CARBURADORES RAISMAN/ WACKER BS50-2i/BS60-2i  
**CÓDIGO ORIGINAL**  
-



**CÓDIGO RAISMAN**  
43-88-011  
**DESCRIÇÃO**  
BOMBINES (INJETOR DE COMBUSTÍVEL)  
**APLICAÇÃO**  
MOTOSSERRAS E ROCADEIRAS DIVERSAS, 22mm - ECHO/SCHIN (WALBRO 188-11-1, MODELOS WZ)  
**CÓDIGO ORIGINAL**  
188-11-1



**CÓDIGO RAISMAN**  
43-88-016  
**DESCRIÇÃO**  
BOMBINES (INJETOR DE COMBUSTÍVEL)  
**APLICAÇÃO**  
HU / POULAN (WALBRO 188-16, MODELOS WA/WT)  
**CÓDIGO ORIGINAL**  
188-16-1



**CÓDIGO RAISMAN**  
43-88-512  
**DESCRIÇÃO**  
BOMBINES (INJETOR DE COMBUSTÍVEL)  
**APLICAÇÃO**  
DIVERSAS - ST/ HUSQ./HOM./RYOBI/ECHO/MC CULLOCH/POULAN (WALBRO 188-512, MODELOS WA, WT, WY, WYJ, WYK, WYL)  
**CÓDIGO ORIGINAL**  
-



**CÓDIGO RAISMAN**  
43-88-012  
**DESCRIÇÃO**  
BOMBINES (INJETOR DE COMBUSTÍVEL)  
**APLICAÇÃO**  
DIVERSAS, 19mm ST/HU 132R/133R/142R /ECHO/HOM./MCCULLOCH/SHIN. (WALBRO 188-12, MODELOS WA/WT/WY) CARBURADOR PISTÃO ROCADEIRAS RA-133/RA-143/ HO Gx35/CARBURADORES/ CHINESES 35CC 4 TEMPOS  
**CÓDIGO ORIGINAL**  
-



**CÓDIGO RAISMAN**  
43-88-013  
**DESCRIÇÃO**  
BOMBINES (INJETOR DE COMBUSTÍVEL)  
**APLICAÇÃO**  
DIVERSAS, 23mm - ST/HU 32cc. HOM./ECHO/WALBRO 188-13-1, MODELOS HDA E WYK) CARBURADOR WALBRO PARA WACKER BOMBINES DE CARBURADOR BOMBINES DE CARBURADOR BS ORIGINAL 50/60/70/52-2/ 60-2/70-2  
**CÓDIGO ORIGINAL**  
188-13



**CÓDIGO RAISMAN**  
43-88-014  
**DESCRIÇÃO**  
BOMBINES (INJETOR DE COMBUSTÍVEL)  
**APLICAÇÃO**  
ST/HOMELITE/ECHO/SKIN(WALBRO 188-14 MODELOS WA/WT/WYL)  
**CÓDIGO ORIGINAL**  
188-14



**CÓDIGO RAISMAN**  
0080-31-503  
**DESCRIÇÃO**  
BOMBINES (INJETOR DE COMBUSTÍVEL)  
**APLICAÇÃO**  
BRIGGS 3,5 / 3,75 HP  
**CÓDIGO ORIGINAL**  
-



## CABO ARQUEADO PARA MOTOSSERRA



**ST**

CÓDIGO RAISMAN	DESCRIÇÃO	APLICAÇÃO	CÓDIGO ORIGINAL
0070-40-034	CABO ARQUEADO	ST MS 034/036/360	11257901751
0070-40-066	CABO ARQUEADO	ST MS 064/066/660	11227901750
0070-40-508	CABO ARQUEADO	ST MS 08	11087901500
0070-40-538	CABO ARQUEADO	ST MS 038	11197901700
70-40-518	CABO ARQUEADO	ST MS 170/180	11307914901
70-40-525	CABO ARQUEADO	ST MS 025/230/250/210	11237911700
70-40-561	CABO ARQUEADO	ST MS 361	11335791700
70-40-581	CABO ARQUEADO	ST MS 381	11197901701

**HU**

CÓDIGO RAISMAN	DESCRIÇÃO	APLICAÇÃO	CÓDIGO ORIGINAL
0070-40-261	CABO ARQUEADO	HU 61/268	501534503
0070-40-288	CABO ARQUEADO	HU 281/288	501807505

## CABO CURTO CIRCUITO

CÓDIGO RAISMAN	DESCRIÇÃO	APLICAÇÃO	CÓDIGO ORIGINAL
0070-43-220	CABO CURTO CIRCUITO	CABO CURTO-CIRCUITO ST FS 160/220/280 FR-220	4119.440.1107



## CABO DO ACELERADOR

**ST**

CÓDIGO RAISMAN	DESCRIÇÃO	APLICAÇÃO	CÓDIGO ORIGINAL
0070-82-580	CABO DO ACELERADOR	ST FS 85 MOD. NOVO	4137.180.109
0080-45-102	CABO DO ACELERADOR	ST FS 160/220/280	4119-180-1101
0070-82-543	CABO DO ACELERADOR	ST BR420 / SR 400/ 420	4203-180-1104
0070-82-522	CABO ACELERADOR C/CHICOTE ELETRICO	ST FS160/220/280/290	-



**HU**

CÓDIGO RAISMAN	DESCRIÇÃO	APLICAÇÃO	CÓDIGO ORIGINAL
70-82-232	CABO DO ACELERADOR	HU 132R/133r C/ ESTICADOR	-
0070-82-226	CABO DO ACELERADOR	HU 226 R/236 R/143 RII	522.03.66-01
0070-82-235	CABO DO ACELERADOR	HU 225/232/235 (SEM PLÁSTICO)	502.18.98-01
0070-82-236	CABO DO ACELERADOR	HU 226 R/236 R/143 RII (CHICOTE COMPLETO)	505315601

**SHINDAIWA**

CÓDIGO RAISMAN	DESCRIÇÃO	APLICAÇÃO	CÓDIGO ORIGINAL
70-82-945	CABO DO ACELERADOR	SHINDAIWA B45	-
0070-82-932	CABO DO ACELERADOR	SHINDAIWA C-230	92.0748.7
0070-82-935	CABO DO ACELERADOR	SHINDAIWA C-35 C/ ESTICADOR	92.0321.3

# CAIXA DE TRANSMISSÃO



<b>CÓDIGO RAISMAN</b>	<b>DESCRIÇÃO</b>	<b>APLICAÇÃO</b>	<b>CÓDIGO ORIGINAL</b>
70-02-585	CAIXA DE TRANSMISSÃO (SIMILAR M10-31-003)	ST FS80/85R/120/130/250/350/KA85R/FR85/220 - ROÇADEIRA RAISMAN RA-125L	11086403600
70-02-220	CAIXA DE TRANSMISSÃO COMPLETA PROFISSIONAL	ROÇADEIRAS ST FS160/220/280/290, HU 142R, RAISMAN RA 143L/LB	41286400101
70-02-214	CAIXA DE TRANSMISSÃO COMPLETA M12X1.75 ESQ	HU 236R/143RII/142R/143R/241R/553RBX	-
70-02-212	CAIXA DE TRANSMISSÃO COMPLETA	ROÇADEIRA HU 128R	501773501
70-02-226	CAIXA DE TRANSMISSÃO COMPLETA	ROÇADEIRA HU 226R/132R/133R	-
70-02-923	CAIXA DE TRANSMISSÃO 24MMX10 ESTRIAS X M10X1,25 ESQ	SCHINDAIWA C230	-
70-90-037	CAIXA DE TRANSMISSÃO 26MMX7 ESTRIAS X M10X1,25 ESQ	ROÇADEIRA CHINESAS 25-33CC	-
70-90-039/1	CAIXA DE TRANSMISSÃO 26MMX9 ESTRIAS X M10X1,25 ESQ	ROÇADEIRAS CHINESAS 25-33CC	-
73-90-139/1	CAIXA DE TRANSMISSÃO 28MMX9 ESTRIAS X M10X1,25 ESQ	ROÇADEIRA CHINESAS 43-52CC	-
70-90-040	CAIXA DE TRANSMISSÃO 26MM X QUADRADO X M10X1,25 ESQ	ROÇADEIRA CHINESAS 25-33CC	-

# CARBURADOR

**ST**



**CÓDIGO RAISMAN**  
46-04-H18  
**DESCRIÇÃO**  
CARBURADOR BORBOLETA H18  
**APLICAÇÃO**  
ST MS 170/180  
**CÓDIGO ORIGINAL**



**CÓDIGO RAISMAN**  
46-08-H18  
**DESCRIÇÃO**  
CARBURADOR BORBOLETA H18  
**APLICAÇÃO**  
ST  
FS75/80/85/85R/FR85/SP80/80K/81/KA  
85R/KM85/PC70/75/HT75/HT70K  
**CÓDIGO ORIGINAL**



**CÓDIGO RAISMAN**  
46-09-H18  
**DESCRIÇÃO**  
CARBURADOR BORBOLETA H18  
**APLICAÇÃO**  
ST FS 120/300  
**CÓDIGO ORIGINAL**  
41341200603



**CÓDIGO RAISMAN**  
46-13-H18  
**DESCRIÇÃO**  
CARBURADOR BORBOLETA H18  
**APLICAÇÃO**  
SOPRADOR ST Bg86  
**CÓDIGO ORIGINAL**



**CÓDIGO RAISMAN**  
46-03-H18  
**DESCRIÇÃO**  
CARBURADOR BORBOLETA H18 NOVO  
**APLICAÇÃO**  
ST MS 021/023/025/210/230/250  
**CÓDIGO ORIGINAL**



**CÓDIGO RAISMAN**  
46-02-H18  
**DESCRIÇÃO**  
CARBURADOR BORBOLETA H18  
**APLICAÇÃO**  
ST FS 160/220/280/290  
**CÓDIGO ORIGINAL**



**CÓDIGO RAISMAN**  
46-01-H19  
**DESCRIÇÃO**  
CARBURADOR BORBOLETA H19  
**APLICAÇÃO**  
ST MS 038 MOD.NOVO MS380/381  
MOD. BING  
**CÓDIGO ORIGINAL**



**CÓDIGO RAISMAN**  
46-07-H19  
**DESCRIÇÃO**  
CARBURADOR BORBOLETA H19  
**APLICAÇÃO**  
ST MS 361  
**CÓDIGO ORIGINAL**  
1135 120 0601



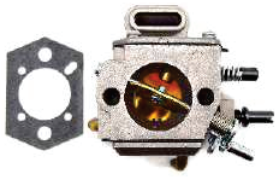

**CÓDIGO RAISMAN**  
46-08-H19  
**DESCRIÇÃO**  
CARBURADOR BORBOLETA H19  
**APLICAÇÃO**  
ST MS 039/310/390  
**CÓDIGO ORIGINAL**



**CÓDIGO RAISMAN**  
46-09-H19  
**DESCRIÇÃO**  
CARBURADOR BORBOLETA H19  
**APLICAÇÃO**  
ST MS 036/360  
**CÓDIGO ORIGINAL**



**CÓDIGO RAISMAN**  
46-16-H19  
**DESCRIÇÃO**  
CARBURADOR BORBOLETA H19  
**APLICAÇÃO**  
ST MS 382  
**CÓDIGO ORIGINAL**



**CÓDIGO RAISMAN**  
46-12-H20  
**DESCRIÇÃO**  
CARBURADOR BORBOLETA H20  
**APLICAÇÃO**  
ST MS066/650/660  
**CÓDIGO ORIGINAL**



**CÓDIGO RAISMAN**  
46-13-H20  
**DESCRIÇÃO**  
CARBURADOR BORBOLETA H20  
**APLICAÇÃO**  
ST MS 661  
**CÓDIGO ORIGINAL**  
11441200625



**CÓDIGO RAISMAN**  
46-00-H21  
**DESCRIÇÃO**  
CARBURADOR BORBOLETA H21  
MOD. TILLOTSON H21  
**APLICAÇÃO**  
ST MS 08  
**CÓDIGO ORIGINAL**



**CÓDIGO RAISMAN**  
46-19-H20  
**DESCRIÇÃO**  
CARBURADOR BORBOLETA H20  
**APLICAÇÃO**  
ST TS 410/420 CORTADORA DE PISO  
**CÓDIGO ORIGINAL**



**CÓDIGO RAISMAN**  
46-06-H19  
**DESCRIÇÃO**  
CARBURADOR BORBOLETA H19  
**APLICAÇÃO**  
ST MS 046/460  
**CÓDIGO ORIGINAL**



**CÓDIGO RAISMAN**  
46-07-H18/1  
**DESCRIÇÃO**  
CARBURADOR BORBOLETA H18  
**APLICAÇÃO**  
ST MS 260  
**CÓDIGO ORIGINAL**



**CÓDIGO RAISMAN**  
40-HE-19A  
**DESCRIÇÃO**  
CARBURADOR BORBOLETA H19  
**APLICAÇÃO**  
ST 038/MS380/MS381 REPL. BING 48 -  
MODELO TILLOTSON  
**CÓDIGO ORIGINAL**



**HU**  
**CÓDIGO RAISMAN**  
46-05-H18  
**DESCRIÇÃO**  
CARBURADOR BORBOLETA H18  
**APLICAÇÃO**  
HU 137/142  
**CÓDIGO ORIGINAL**



**CÓDIGO RAISMAN**  
46-12-H18  
**DESCRIÇÃO**  
CARBURADOR BORBOLETA H18  
**APLICAÇÃO**  
HU 128R  
**CÓDIGO ORIGINAL**

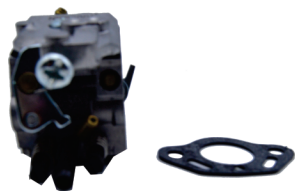

**CÓDIGO RAISMAN**  
46-14-H18  
**DESCRIÇÃO**  
CARBURADOR BORBOLETA H18  
**APLICAÇÃO**  
HU 322/323/327LDX/323RII  
**CÓDIGO ORIGINAL**



**CÓDIGO RAISMAN**  
46-03-H19  
**DESCRIÇÃO**  
CARBURADOR BORBOLETA H19  
**APLICAÇÃO**  
HU 362/365/372  
**CÓDIGO ORIGINAL**



**CÓDIGO RAISMAN**  
46-06-H20  
**DESCRIÇÃO**  
CARBURADOR BORBOLETA H20  
**APLICAÇÃO**  
HU 61 NOVO MODELO TILLOTSON HS  
**CÓDIGO ORIGINAL**



**CÓDIGO RAISMAN**  
46-09-H20  
**DESCRIÇÃO**  
CARBURADOR BORBOLETA H20  
**APLICAÇÃO**  
HU 268/272 - MODELO WALBRO WJ  
**CÓDIGO ORIGINAL**



**CÓDIGO RAISMAN**  
46-00-HDV/1  
**DESCRIÇÃO**  
CARBURADOR BORBOLETA HDV  
**APLICAÇÃO**  
HU MS 235/236/240  
**CÓDIGO ORIGINAL**



**CÓDIGO RAISMAN**  
46-03-H17/1  
**DESCRIÇÃO**  
CARBURADOR PISTAO ROTATIVO H17  
**APLICAÇÃO**  
HU 124R/RB  
**CÓDIGO ORIGINAL**  
183841



**CÓDIGO RAISMAN**  
46-04-H17/1  
**DESCRIÇÃO**  
CARBURADOR PISTAO ROTATIVO H17  
**APLICAÇÃO**  
HU 236R  
**CÓDIGO ORIGINAL**



**CÓDIGO RAISMAN**  
46-05-H17/1  
**DESCRIÇÃO**  
CARBURADOR PISTÃO ROTATIVO H17  
**APLICAÇÃO**  
HU 143R II  
**CÓDIGO ORIGINAL**



**CÓDIGO RAISMAN**  
46-06-H18/2  
**DESCRIÇÃO**  
CARBURADOR BORBOLETA H18  
**APLICAÇÃO**  
MOTOSERRA HU MS 51/55  
**CÓDIGO ORIGINAL**



**CÓDIGO RAISMAN**  
46-04-H19  
**DESCRIÇÃO**  
CARBURADOR BORBOLETA H19  
**APLICAÇÃO**  
HU360  
**CÓDIGO ORIGINAL**

## SHINDAIWA



**CÓDIGO RAISMAN**  
46-02-H17/1  
**DESCRIÇÃO**  
CARBURADOR PISTÃO ROTATIVO H17  
**APLICAÇÃO**  
SHINDAIWA C-230  
**CÓDIGO ORIGINAL**



**CÓDIGO RAISMAN**  
46-SH-045  
**DESCRIÇÃO**  
CARBURADOR SHINDAIWA B45  
**APLICAÇÃO**  
ROÇADEIRAS SHINDAIWA B35/45  
**CÓDIGO ORIGINAL**

## MULTIMARCAS



**CÓDIGO RAISMAN**  
N020-000  
**DESCRIÇÃO**  
CARBURADOR  
**APLICAÇÃO**  
MOTOSERAS RA -745M-16 -RA-752M-18 / MOTOSERAS TEKNA CS 46X SUPER - TEKNA CS 52X SUPER / MOTOSERAS CHINESAS 45cc a 52cc  
**CÓDIGO ORIGINAL**  
1E43F040108



**CÓDIGO RAISMAN**  
46-00-H17  
**DESCRIÇÃO**  
CARBURADOR PISTÃO ROTATIVO H17  
**APLICAÇÃO**  
RAISMAN - ROÇADEIRAS CHINESAS UNIVERSAL 25/33cc  
**CÓDIGO ORIGINAL**



**CÓDIGO RAISMAN**  
46-01-H17  
**DESCRIÇÃO**  
CARBURADOR PISTÃO ROTATIVO H17  
**APLICAÇÃO**  
RAISMAN - CHINESAS UNIVERSAL 43/52cc  
**CÓDIGO ORIGINAL**

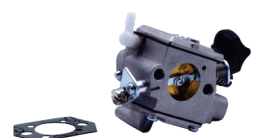

**CÓDIGO RAISMAN**  
46-15-H19  
**DESCRIÇÃO**  
CARBURADOR BORBOLETA H19  
**APLICAÇÃO**  
ST SR420/BR420, SOPRADOR RA-256S/ ATOMATIZADOR RA-456A-14/ SOPRADORES/ATOMATIZADORES 56cc/ TOYAMA TMD57U/ GARTHEN ATM - 600  
**CÓDIGO ORIGINAL**

## ROBIN



**CÓDIGO RAISMAN**  
46-RB-120  
**DESCRIÇÃO**  
CARBURADOR BOIA ROBIN Eh12 RAMMER  
**APLICAÇÃO**  
COMPACTADOR DE SOLO COM MOTOR ROBIN EH12  
MOTOR HO GX100 RAMMER BOIA  
**CÓDIGO ORIGINAL**



**CÓDIGO RAISMAN**  
46-13-H19/1  
**DESCRIÇÃO**  
CARBURADOR BORBOLETA H19  
**APLICAÇÃO**  
COMPACTADOR DE SOLO WACKER BS 50-2/50-2i  
**CÓDIGO ORIGINAL**  
183841



**CÓDIGO RAISMAN**  
46-14-H19  
**DESCRIÇÃO**  
CARBURADOR BORBOLETA H19  
**APLICAÇÃO**  
COMPACTADOR DE SOLO WACKER BS50-2i / BS60-2i  
**CÓDIGO ORIGINAL**



## HO



**CÓDIGO RAISMAN**  
46-14-H18  
**DESCRIÇÃO**  
CARBURADOR BORBOLETA H18  
**APLICAÇÃO**  
HU 322R /323R / 327 LDX/323RII  
**CÓDIGO ORIGINAL**



**CÓDIGO RAISMAN**  
46-GX-100  
**DESCRIÇÃO**  
CARBURADOR BOIA  
**APLICAÇÃO**  
MOTOR EST. HO GX100/3 HP  
**CÓDIGO ORIGINAL**



**CÓDIGO RAISMAN**  
46-GX-120  
**DESCRIÇÃO**  
CARBURADOR BOIA HO GX120  
**APLICAÇÃO**  
MOTOR EST. HO GX120  
MOTOR EST. RAISMAN RA-104T-040M  
MOTORES EST. 4HP  
**CÓDIGO ORIGINAL**  
520-702



**CÓDIGO RAISMAN**  
46-GX-100RB  
**DESCRIÇÃO**  
CARBURADOR BOIA  
**APLICAÇÃO**  
COMPACTADOR CPM MOTOR HONDA  
GX100R E GXR 120  
**CÓDIGO ORIGINAL**



**CÓDIGO RAISMAN**  
46-GX-160  
**DESCRIÇÃO**  
CARBURADOR BOIA  
**APLICAÇÃO**  
MOTOR EST.HO Gx160  
MOTOR EST.RAISMAN RA - 104T-055M  
MOTORES EST. 5.5HP  
MOTOBOMBA RAISMAN RA-64-T-255  
MOTOBOMBAS COM MOTOR 5.5HP  
**CÓDIGO ORIGINAL**  
520-722



**CÓDIGO RAISMAN**  
46-GX-200  
**DESCRIÇÃO**  
CARBURADOR BÓIA  
**APLICAÇÃO**  
MOTOR EST. HO Gx200  
MOTOR EST. RAISMAN RA-065  
MOTORES EST.6.5HP  
MOTOBOMBAS RAISMAN RA-64T-365(365L)  
MOTOBOMBAS COM MOTOR 6.5HP  
**CÓDIGO ORIGINAL**  
520718



**CÓDIGO RAISMAN**  
46-GX-240  
**DESCRIÇÃO**  
CARBURADOR BOIA  
**APLICAÇÃO**  
MOTOR EST.HO Gx240  
MOTOR EST.HO RAISMAN RA-104T-080M  
MOTORES EST.8HP  
MOTOBOMBA RAISMAN RA-64T-480  
MOTOBOMBAS COM MOTOR 8HP  
**CÓDIGO ORIGINAL**  
520-726



**CÓDIGO RAISMAN**  
46-GX-270  
**DESCRIÇÃO**  
CARBURADOR BOIA  
**APLICAÇÃO**  
MOTOR EST.HO GX 270  
MOTOR EST. RAISMAN RA-104T - 090M  
MOTORES EST; 9HP  
**CÓDIGO ORIGINAL**  
520-730



**CÓDIGO RAISMAN**  
46-GX-340  
**DESCRIÇÃO**  
CARBURADOR BÓIA  
**APLICAÇÃO**  
MOTOR EST. HO Gx340  
MOTOR EST. RAISMAN RA-104T - 110M  
MOTORES EST.11HP  
**CÓDIGO ORIGINAL**  
520-734



**CÓDIGO RAISMAN**  
46-GX-390  
**DESCRIÇÃO**  
CARBURADOR BÓIA  
**APLICAÇÃO**  
MOTOR EST. HO Gx390  
MOTOR EST. RAISMAN RA-104T-130M  
MOTORES EST.13HP  
**CÓDIGO ORIGINAL**  
520-738



**CÓDIGO RAISMAN**  
46-GX-420  
**DESCRIÇÃO**  
CARBURADOR BOIA  
**APLICAÇÃO**  
MOTOR EST. HO Gx420  
MOTOR EST. RAISMAN RA - 104T - 150M  
MOTORES EST. 15HP  
**CÓDIGO ORIGINAL**



**CÓDIGO RAISMAN**  
46-GX-270/GE/2  
**DESCRIÇÃO**  
CARBURADOR BOIA GERADOR  
**APLICAÇÃO**  
GERADOR COM MOTOR HO Gx270  
GERADORES RAISMAN RA-94T-  
035M(E)-5B(6B)  
GERADORES COM MOTOR 9HP  
**CÓDIGO ORIGINAL**



**CÓDIGO RAISMAN**  
46-GX-340/GE/2  
**DESCRIÇÃO**  
CARBURADOR BÓIA GERADOR  
**APLICAÇÃO**  
GERADOR COM MOTOR HO Gx340  
GERADORES RAISMAN RA-94T  
050M(E)-5B(6B)  
GERADORES COM MOTOR 11HP  
**CÓDIGO ORIGINAL**



**CÓDIGO RAISMAN**  
46-GX-390/GE/2  
**DESCRIÇÃO**  
CARBURADOR BÓIA GERADOR  
**APLICAÇÃO**  
GERADOR COM MOTOR HO GX390  
GERADORES RAISMAN RA-94T  
060M(E)-5B(53/6B/63)  
GERADORES COM MOTOR 13HP  
**CÓDIGO ORIGINAL**



**CÓDIGO RAISMAN**  
46-GX-420/GE/2  
**DESCRIÇÃO**  
CARBURADOR BÓIA GERADOR  
**APLICAÇÃO**  
GERADOR COM MOTOR HO GX420  
GERADORES RAISMAN RA-94T  
070M(E)-5B(6B)  
GERADORES COM MOTOR 15HP  
**CÓDIGO ORIGINAL**



**CÓDIGO RAISMAN**  
46-GX-420/GE/2  
**DESCRIÇÃO**  
CARBURADOR BÓIA GERADOR  
**APLICAÇÃO**  
GERADOR COM MOTOR HO GX420  
GERADORES RAISMAN RA-94T  
070M(E)-5B(6B)  
GERADORES COM MOTOR 15HP  
**CÓDIGO ORIGINAL**

# CARBURADOR



**CÓDIGO RAISMAN**

46-GX-240/GE/2

**DESCRIÇÃO**

CARBURADOR BOIA GERADOR

**APLICAÇÃO**

GERADOR COM MOTOR HO Gx240

GERADORES COM MOTOR 8HP

**CÓDIGO ORIGINAL**



**CÓDIGO RAISMAN**

46-GX-120R

**DESCRIÇÃO**

CARBURADOR BORBOLETA C/ INJETOR

**APLICAÇÃO**

COMPACTADOR COM MOTOR HO GX

100R/120R NOVA GERAÇÃO -COM

INJETOR BOMBINES

**CÓDIGO ORIGINAL**



**CÓDIGO RAISMAN**

46-GX-160/GE/2

**DESCRIÇÃO**

CARBURADOR BÓIA GERADOR

**APLICAÇÃO**

GERADOR COM MOTOR HO GX 160

GERADORES RAISMAN RA-94T-018M-

51(52/61/62),RA-94T-028M(E)-5B(6B)

GERADORES COM MOTOR 5.5HP

**CÓDIGO ORIGINAL**



**CÓDIGO RAISMAN**

46-GX-200/GE/2

**DESCRIÇÃO**

CARBURADOR BÓIA GERADOR

**APLICAÇÃO**

GERADOR COM MOTOR HO Gx200

GERADORES RAISMAN RA-94T

032M(E)-5B(6B)

GERADORES COM MOTOR 6.5HP

**CÓDIGO ORIGINAL**



**CÓDIGO RAISMAN**

46-GX-420/2

**DESCRIÇÃO**

CARBURADOR BOIA

**APLICAÇÃO**

MOTOR EST.HO Gx420

MOTOR EST. RAISMAN RA-104T-150M

MOTORES EST. 15HP

**CÓDIGO ORIGINAL**



**CÓDIGO RAISMAN**

46-GX-620

**DESCRIÇÃO**

CARBURADOR HO

**APLICAÇÃO**

MOTOR HO GX620,MOTORES

ESTACIONÁRIOS DE 18HP,COM PARTIDA

ELÉTRICA

**CÓDIGO ORIGINAL**

16100-ZJ1-892



**CÓDIGO RAISMAN**

46-GX-35

**DESCRIÇÃO**

CARBURADOR PISTÃO ROTATIVO H17

**APLICAÇÃO**

HO UMK 35.

MOTOR HO GX35,MOTORES 4T. 33-35cc

**CÓDIGO ORIGINAL**

16100Z3FJ42



**BRIGGS**

**CÓDIGO RAISMAN**

46-BS-809

**DESCRIÇÃO**

CARBURADOR BRIGGS

**APLICAÇÃO**

MOTOR BRIGGS & STRATTO CÓDIGO

ORIGINAL 498809 SERIES MODELOS:

3.5HP/3.5HP/3.75HP/4HP/4.75HP

VERTICAL 096902

**CÓDIGO ORIGINAL**

**CÓDIGO RAISMAN**

14111

**DESCRIÇÃO**

CARBURADOR DE BÓIA

**APLICAÇÃO**

BRIGGS 5 E 6HP 498170

**CÓDIGO ORIGINAL**



**CÓDIGO RAISMAN**

14112/1

**DESCRIÇÃO**

CARBURADOR DE BÓIA

**APLICAÇÃO**

BRIGGS & STRATTON 499059-6HP

modelos 121xxx/122xxx/123xxx

123k02-0141-E1/123K02-0142-E1

**CÓDIGO ORIGINAL**



# CARÇA DA TAMPA DE PARTIDA

**CÓDIGO RAISMAN**

0070-15-015

**DESCRIÇÃO**

CARÇA DA TAMPA DE PARTIDA

(VENTILADOR)

**APLICAÇÃO**

ST MS 08 / NOVISSIMA

**CÓDIGO ORIGINAL**

1108 080 1805



**CÓDIGO RAISMAN**

0070-15-528

**DESCRIÇÃO**

CARÇA DA TAMPA DE PARTIDA

(VENTILADOR)

**APLICAÇÃO**

ST FS 160/220/220K/280/280K

**CÓDIGO ORIGINAL**

4119 190 0401



# CARÇA DO VIRABREQUIM



**CÓDIGO RAISMAN**

**DESCRIÇÃO**

**APLICAÇÃO**

**CÓDIGO ORIGINAL**

70-18-380

CARÇA DO VIRABREQUIM

ST MS 380

1119-020-2114

70-18-525

CARÇA DO VIRABREQUIM

ST MS 250

1123-020-3003

70-77-506

CARÇA DO VIRABREQUIM

ST MS 066/660

1122 020 2113

70-77-581

CARÇA DO VIRABREQUIM

ST MS 381

1119 020 2114



# CARÇAÇA DO TANQUE DE COMBUSTÍVEL

**CÓDIGO RAISMAN**  
70-21-581

**DESCRIÇÃO**  
CARÇAÇA TANQUE  
DE COMBUSTIVEL

**APLICAÇÃO**  
ST MS  
380/381/382

**CÓDIGO ORIGINAL**  
-



# CARRETEL

INJETADO EM NYLON - POLIAMIDA 100% PURO,  
DE ELEVADA RESISTÊNCIA E DURABILIDADE .



EIXO FABRICADO EM AÇO FORJADO  
DE ALTA RESISTÊNCIA E PRECISÃO.

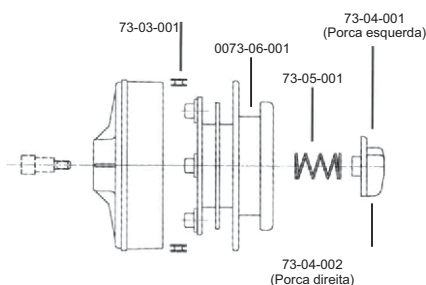

## Carretel Manual Universal

Código Raisman	Descrição
73-05-001	Mola
73-04-001	Porca (Esquerda) • Rosca Fêmea (FLH)
73-03-001	Passador (Alumínio)
73-06-001	Carretel Fio Nylon Normal
73-04-002	Porca (Direita) • Rosca Macho (MLH)

• Modelo original para trabalhos profissionais. Indicado para limpeza pública, rodovias, parques e outros trabalhos que exijam alta performance e resistência ao impacto e desgaste.

## Carretel Automático

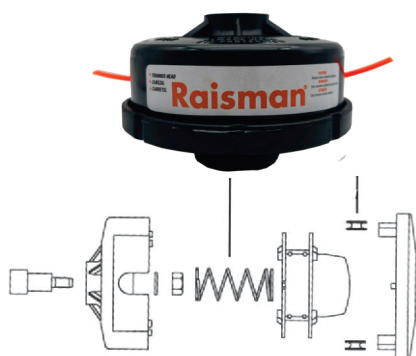

Código Raisman	Descrição
73-06-003	Carretel Automático
73-03-001	Passador (Alumínio)
73-07-001	Mola do Carretel Automático
73-08-001	Corpo do Carretel Automático
73-09-001	Tampa do Carretel Automático

• Modelo semi-profissional. Ideal para uso doméstico (hobby), pela praticidade e precisão de seu sistema automático, que permite o avanço do fio de nylon sem parar a máquina. Para acionar o avanço do fio de nylon, basta apenas uma pequena batida contra o solo, com a máquina acelerada e automaticamente serão liberados 2cm de fio. Produto altamente resistente a impacto e desgaste.

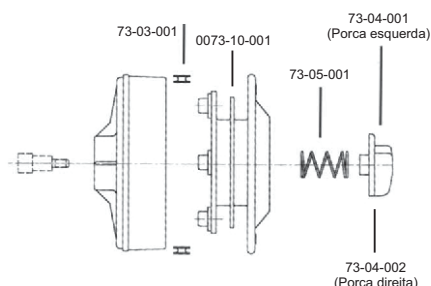

## Carretel Manual de Corte Raso

Código Raisman	Descrição
73-05-001	Mola
73-04-001	Porca (Esquerda)
73-03-001	Passador (Alumínio)
73-10-001	Carretel Fio Nylon
73-04-002	Porca (Direita)

• Modelo original para corte baixo nos trabalhos de jardinagem, como nivelamento de gramados, canteiros ou qualquer corte de acabamento. Resistente ao impacto e desgaste.



MODELO	ROSCA	MANUAL	RASO	AUTOMÁTICO
<b>Alpina/castor</b>				
Castor-turbo 21-30-42	8 x 1,25 MLH	0073-01-062	0073-01-102	0073-01-022
<b>Echo</b>				
SRM 302-385-2300-2305-3550-3605-4000	10 x 1,25 FLH	0073-01-065	0073-01-105	0073-01-025
SRM 4600	12 x 1,75 FLH	0073-01-069	0073-01-109	0073-01-029
GT 2150	8 x 1,25 FRH	73-01-076	73-01-116	73-01-036
<b>Efco</b>				
JET 400 - 460	8 x 1,25 MLH	0073-01-062	0073-01-102	0073-01-022
JET 400 - 460	8 x 1,25 MLH		0073-01-100	
<b>Garthen</b>				
Cg420	8 x 1,25 MLH	0073-01-062	0073-01-102	0073-01-022
BG 330 - 430	10 x 1,25 FLH	0073-01-065	0073-01-105	0073-01-025
<b>HO</b>				
UMK 26 B - 35 B	8 x 1,25 MLH	0073-01-062	0073-01-102	0073-01-022
UMK 422 - 431 - 435 (4 tempos)	10 x 1,25 FLH	0073-01-065	0073-01-105	0073-01-025
<b>Hu</b>				
132/235/245/142/240/250/265/1155R/132R/235R/ 142R/240R/245R/166R/265R/143RII/236R	12 x 1,75 FLH	0073-01-069	0073-01-109	0073-01-029
R- RB - 225 - 232 - 322 - 323 - 241R - 226R - 128R	10 x 1,25 FLH	0073-01-065	0073-01-105	0073-01-025
<b>Marunaka/kawasaki</b>				
48 CC	10 x 1,25 MLH	0073-01-066	0073-01-106	0073-01-026
TG 24	8 x 1,25 FLH	0073-01-063		0073-01-023
<b>Maruyama</b>				
BC 260 - 320 - 480	8 x 1,25 FLH	0073-01-063		0073-01-023
<b>Mcculloch</b>				
PROCASTER 3227	10 x 1,25 FLH	0073-01-065	0073-01-105	0073-01-025
PROMAC 3 McCulloch	10 x 1 FLH	0073-01-064	0073-01-104	0073-01-024
<b>Nakashi/mitsubishi</b>				
Nakashi L26/L270	8 x 1,25 MLH	0073-01-062	0073-01-102	0073-01-022
L43/33/52 - VX 440/540 - VS 400 VRX 440	10 x 1,25 FLH	0073-01-065	0073-01-105	0073-01-025
<b>Oleomac</b>				
720-726-740-750-745-746-755	8 x 1,25 MLH	0073-01-062	0073-01-102	0073-01-022
PR 100 Elétrica - 750 - 746 - 755 (modelo novo)	10 x 1,25 FLH	0073-01-065	0073-01-105	0073-01-025



## ILHÓS

**CÓDIGO RAISMAN**  
73-03-001

**DESCRIÇÃO**  
PASSADOR  
(AÇO)



MODELO	ROSCA	MANUAL	RASO	AUTOMÁTICO
<b>Shibaura</b>				
SD 35 / 41 / 45 / 57	12 x 1,50 FLH	0073-01-068	0073-01-108	0073-01-028
SD 23 / 26 / 35	10 x 1,25 FLH	0073-01-065	0073-01-105	0073-01-025
<b>Shindaiwa</b>				
C35 - C350 - B45 - F18	10 x 1,25 MLH	0073-01-066	0073-01-106	0073-01-026
T20 - C 25 - C 230	7 x 1 MLH	0073-01-067	0073-01-107	0073-01-027
BP 35 - C 270	8 x 1,25 MLH	0073-01-062	0073-01-102	0073-01-022
<b>Branco Stark</b>				
Branco Stark 25	M8 x 1,25 MLH	0073-01-062	0073-01-102	0073-01-022
Branco Stark 42	M10 x 1,25 FLH	0073-01-065	0073-01-105	0073-01-025
<b>ST</b>				
FS 160 / 220 / 280 / 290 / 300 / 350	12 x 1,50 FLH	0073-01-068	0073-01-108	0073-01-028
FS 33/44/55/75/85R/85/86/88/106/108/120/ 130/250 e FR 220/350	10 x 1 FLH	0073-01-064	0073-01-104	0073-01-024
FS 96	8 x 1,25 MLH	0073-01-062	0073-01-102	0073-01-022
<b>Tanaka</b>				
TBC 250	8 x 1,25 MLH	0073-01-062	0073-01-102	0073-01-022
<b>Tekna</b>				
RI260 / 330	10 x 1,25 FLH	0073-01-065	0073-01-105	0073-01-025
RI430 / RLD 330	8 x 1,25 MLH	0073-01-062	0073-01-102	0073-01-022
<b>Trapp</b>				
Master 1000	8 x 1,25 MLH	0073-01-062	0073-01-102	0073-01-022
<b>Homelite</b>				
ST 175/185/285/385/485/2725/2830/HBC38/ PBC3800	8 x 1,25 MLH	0073-01-063		0073-01-023
HBC 38 /PBC 3800	10 x 1,25 FLH	0073-01-065	0073-01-105	0073-01-025
HBC 40	12 x 1,75 FLH	0073-01-069	0073-01-109	0073-01-029
<b>Jonsered</b>				
GR - 32	10 x 1,25 FLH	0073-01-065	0073-01-105	0073-01-025
RS 45/51/GR36/41/51	12 x 1,75 FLH	0073-01-069	0073-01-109	0073-01-029
<b>Partner</b>				
B380/B440/B450	12 x 1,75 FLH	0073-01-069	0073-01-109	0073-01-029
<b>Kaaz - Mitsubishi</b>				
VS - 250	8 x 1,25 FLH	0073-01-063		0073-01-023
TL 42 / VX440 / 540 / VS400 / VRX 440	10 x 1,25 FLH	0073-01-065	0073-01-105	0073-01-025

# CARRETEL



**CÓDIGO RAISMAN**

73-02-UNI

**DESCRIÇÃO**

CARRETEL FIO DE NYLON METÁLICO

**APLICAÇÃO**

TODAS AS ROÇADEIRAS

**CÓDIGO ORIGINAL**



**CÓDIGO RAISMAN**

73-04-UNI

**DESCRIÇÃO**

CARRETEL 6 LAMINAS DE METAL 25,4 MM

**APLICAÇÃO**

ROÇADEIRAS COM ENCAIXE PARA

FURO 25,4 MM - 1"

ST - KA85R/KM55R/85R/FR85/220/E65/

FS44/55/80/85/86/106/108/120/130/250/

350/380/460

HU -142/143/343/143RII /322R/323R/

235R/236R/240R/245R

**CÓDIGO ORIGINAL**



**CÓDIGO RAISMAN**

73-03-UNI

**DESCRIÇÃO**

ESCOVA DE AÇO 8"- 200MM - FURO

25,4 MM

**APLICAÇÃO**

TODAS AS ROÇADEIRAS

**CÓDIGO ORIGINAL**

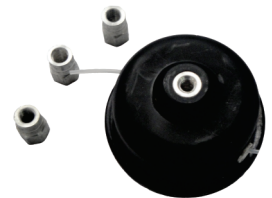

**CÓDIGO RAISMAN**

73-A05-M01

**DESCRIÇÃO**

CARRETEL AUTOMÁTICO MINI

**APLICAÇÃO**

Modelo A05 - Multiaplicação 4 roscas fêmea:

M8X1,25FRH-3/8X24UNF FLH - 3/8X24FRH -

M10X1.25FLH-M8X1.25FLH

**CÓDIGO ORIGINAL**



**CÓDIGO RAISMAN**

73-A03-136

**DESCRIÇÃO**

CARRETEL AUTOMÁTICO MINI

**APLICAÇÃO**

ST185/285/385/485

**CÓDIGO ORIGINAL**

# CHAPA LATERAL

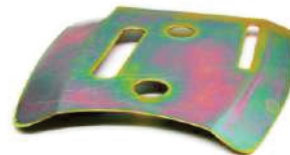

**ST**

CÓDIGO RAISMAN	DESCRIÇÃO	APLICAÇÃO	CÓDIGO ORIGINAL
70-72-538	CHAPA LATERAL EXTERNA	ST MS 380	1119-664-1000
0070-72-038	CHAPA LATERAL INTERNA	ST MS 038	1117 664 1000
70-72-531	CHAPA LATERAL INTERNA	ST MS 034/036/360/046/066	1122-664-1000
70-72-660	CHAPA LATERAL INTERNA	ST MS 046/460/066/660/650	1128 664 1001

**HU**

CÓDIGO RAISMAN	DESCRIÇÃO	APLICAÇÃO	CÓDIGO ORIGINAL
70-72-261/1	CHAPA LATERAL INTERNA	HU NOVA 61/265/268/272/281/288	501 81 48 01

# CHAVES



**CHAVE ALLEN/TORK**



**CHAVE COMBINADA**

CÓDIGO RAISMAN	DESCRIÇÃO	APLICAÇÃO	CÓDIGO ORIGINAL
0070-00-004	CHAVE ALLEN LONGA 4MM	PARA MOTOSSERRAS E ROCADEIRAS	-
0070-00-005	CHAVE ALLEN LONGA 5MM	PARA MOTOSSERRA E ROCADEIRAS	-
70-20-319	CHAVE COMBINADA 13X19	ST 025/034/038/039/066/390 HU61/266/268 ALPINA CASTOR 330,380 - ECHO 60/500/750- SHINDAIWA 550/575/680- OLEOMAC 250/264/	11298903401
70-20-719	CHAVE COMBINADA 17X19	ST 051/038- OLEOMAC 480/999- SACHS DOLMAR 120-08 NOVA- INTERTEC 133	11088903400
70-20-721	CHAVE COMBINADA 17X21	ST MS 08/070	-
70-20-360	CHAVE COMBINADA TORX 13X19	TODAS ROCADEIRAS	2604-4008
70-20-917	CHAVE COMBINADA TORX 19X17	TODAS ROCADEIRAS	-
0070-00-006	CHAVE TORK ST/HU	ST/HUTODOS	-

# CHAVETA DO MOTOR (MEIA LUA)

**CÓDIGO RAISMAN**  
0065-C460

**DESCRIÇÃO**  
CHAVETA DO VOLANTE  
3X3,60X10 MEIA LUA

**APLICAÇÃO**  
ST MS 08/TS 350

**CÓDIGO ORIGINAL**  
94829536602



## CILINDRO COMPLETO



### HU - CILINDROS CROMO

CÓDIGO RAISMAN	DESCRIÇÃO	APLICAÇÃO	CÓDIGO ORIGINAL
60-00-226	CILINDRO COMPLETO - 34MM CROMO	HU 226R	-
60-00-236	CILINDRO COMPLETO - 39MM CROMO	HU 235/236/240 MS 235/236/240	-
60-00-214	CILINDRO COMPLETO - 40MM CROMO	HU 143RII	-
60-00-241	CILINDRO COMPLETO - 41mm CROMO	HU 241R	502 24 33 01
60-00-255	CILINDRO COMPLETO - 46mm CROMO	HU 55	503 60 91 71
60-00-261	CILINDRO COMPLETO - 48mm CROMO	HU 61	544 22 28 02
60-00-265	CILINDRO COMPLETO - 48mm CROMO	HU 365	503 69 10 73
60-00-268	CILINDRO COMPLETO - 50mm CROMO	HU 268	503 61 10 71
60-00-272	CILINDRO COMPLETO - 52mm CROMO	HU 272	503 75 81 72
60-00-288	CILINDRO COMPLETO - 54mm CROMO	HU 288	503 90 74 71
60-00-213	CILINDRO COMPLETO - 38mm CROMO	HU 137	530 06 99 40
60-00-251	CILINDRO COMPLETO -45mm CROMO	HU 51	503 16 83 01
60-00-259	CILINDRO COMPLETO -47mm CROMO	HU 359	537 15 73 02
60-00-295	CILINDRO COMPLETO -56mm CROMO	HU 395	503 99 39 03

### ST - CILINDROS CROMO

CÓDIGO RAISMAN	DESCRIÇÃO	APLICAÇÃO	CÓDIGO ORIGINAL
60-00-512	CILINDRO COMPLETO - 35mm CROMO	ST FS 120	4134 20 1213
60-00-516	CILINDRO COMPLETO - 35mm CROMO	ST FS 160	4119 020 1203
60-00-517	CILINDRO COMPLETO - 37mm CROMO	ST MS 170	1130 020 1207
60-00-518	CILINDRO COMPLETO - 38mm CROMO	ST MS 180/ MS 018	1130 020 1208
60-00-520	CILINDRO COMPLETO - 38mm CROMO	ST FS 220	4119 020 1204
60-00-523	CILINDRO COMPLETO - 40 MM CROMO	ST MS 023/230	1123 020 1218
60-00-525	CILINDRO COMPLETO - 42,5mm CROMO	ST MS 250/025	1123 020 1209
60-00-526	CILINDRO COMPLETO-44mm CROMO	ST MS 026 /260	1121.020.1203
60-00-531	CILINDRO COMPLETO - 47mm CROMO	ST MS 310	1127.020.1214
60-00-536	CILINDRO COMPLETO - 48mm CROMO	ST MS 036/360	1125 020 1206
60-00-538	CILINDRO COMPLETO - 52mm CROMO	ST MS 380/038 MAGNUM	1119 020 1202
60-00-539	CILINDRO COMPLETO - 49mm CROMO	ST MS 039/390	1127 020 1216
60-00-544	CILINDRO COMPLETO - 50mm CROMO	ST MS 044/440	1128 020 1201
60-00-561	CILINDRO COMPLETO - 47mm CROMO	ST MS 361	-
60-00-566	CILINDRO COMPLETO - 54mm CROMO	ST MS 066/660	1122 020 1209
60-00-567	CILINDRO COMPLETO - 56 mm CROMO	ST Ms661	1144 020 1200
60-00-580	CILINDRO COMPLETO - 40mm CROMO	ST FS 280 /290	4119 020 1207
60-00-581	CILINDRO COMPLETO - 52mm CROMO	ST MS 381	1119 020 1204
60-00-582	CILINDRO COMPLETO - 52mm - CROMO	ST MS 382	1119.029.2307
60-00-585	CILINDRO COMPLETO - 34 mm CROMO	FS85/85R/FR85/SP80/80K/81/KA85R/PC70/75/HT70K	4137 020 1202

### SHINDAIWA - CILINDROS CROMO

CÓDIGO RAISMAN	DESCRIÇÃO	APLICAÇÃO	CÓDIGO ORIGINAL
60-00-923	CILINDRO COMPLETO - 32MM CROMO	SHINDAIWA C230	-
60-00-935	CILINDRO COMPLETO - 36mm CROMO	SHINDAIWA C35	2001112111

### MULTIMARCAS

CÓDIGO RAISMAN	DESCRIÇÃO	APLICAÇÃO	CÓDIGO ORIGINAL
60-00-052	CILINDRO COMPLETO - 44MM CROMO	ROÇADEIRAS CHINESAS 52CC	-
M10-11-000	CILINDRO COMPLETO - 36mm	ROÇADEIRA RÁ-133L / ROÇADEIRAS CHINESAS 33cc	-
M10-11-001	CILINDRO COMPLETO - 40mm	ROÇADEIRA RAISMAN RA-143L-28 / ROÇADEIRA NEETON NE-143L-28 / ROÇADEIRAS CHINESAS 43cc	-
M60-11-000	CILINDRO COMPLETO - 46mm	SOPRADOR RA-256S / ATOMIZADOR RA-456A / TOYAMA TMD57U / GARTHEN ATM-600 /ST SR420 - BR420 / ATOMIZADORES CHINESSES 56cc	-
N011-001	CILINDRO COMPLETO - 45mm	MOTOSSERRA RA-752M / CHINESAS 52cc	-



# CINTO DUPLO PARA ROÇADEIRA

**CÓDIGO RAISMAN**  
70-01-221

**DESCRIÇÃO**  
CINTO DUPLO PARA OMBRO

**APLICAÇÃO**  
UNIVERSAL TODAS AS ROÇADEIRAS



# COBERTURA DO MOTOR

**CÓDIGO RAISMAN**  
0070-79-520

**DESCRIÇÃO**  
COBERTURA DO MOTOR

**APLICAÇÃO**  
ST FS160 / 220 / 280 / 290

**CÓDIGO ORIGINAL**  
4119-084-0900



# CONEXÃO DE ADMISSÃO



**CÓDIGO RAISMAN**  
65-12-518  
**DESCRIÇÃO**  
CONEXÃO ADMISSÃO  
**APLICAÇÃO**  
NBR - ST MS 170/180  
**CÓDIGO ORIGINAL**  
1130 141 2200



**CÓDIGO RAISMAN**  
65-12-566  
**DESCRIÇÃO**  
CONEXÃO ADMISSÃO  
**APLICAÇÃO**  
NBR - ST MS 066/660/650  
**CÓDIGO ORIGINAL**  
1122 141 2201



**CÓDIGO RAISMAN**  
0065-13-37  
**DESCRIÇÃO**  
CONEXÃO DE ADMISSÃO  
**APLICAÇÃO**  
NBR - ST MS 038 / MS 380/381  
**CÓDIGO ORIGINAL**  
1119 141 2200



**CÓDIGO RAISMAN**  
65-12-561  
**DESCRIÇÃO**  
CONEXÃO DE ADMISSÃO  
**APLICAÇÃO**  
NBR - ST MS 361  
**CÓDIGO ORIGINAL**  
1135 141 2200



**CÓDIGO RAISMAN**  
0065-12-520  
**DESCRIÇÃO**  
CONEXÃO DE ADMISSÃO NBR  
**APLICAÇÃO**  
ST FS 160/180/220/FR220/220K/280K  
**CÓDIGO ORIGINAL**  
4119 141 2200



**CÓDIGO RAISMAN**  
0065-12-525  
**DESCRIÇÃO**  
CONEXÃO DE ADMISSÃO NBR  
**APLICAÇÃO**  
ST MS 021/023/025/210/250  
**CÓDIGO ORIGINAL**  
1123 141 2200

# CONEXÃO DO CARBURADOR

**ST**



**CÓDIGO RAISMAN**  
65-14-512  
**DESCRIÇÃO**  
CONEXÃO CARBURADOR  
**APLICAÇÃO**  
ST FS 120/250/300/350  
**CÓDIGO ORIGINAL**  
4134 120 0102

**HU**



**CÓDIGO RAISMAN**  
65-12-261  
**DESCRIÇÃO**  
CONEXÃO DO CARBURADOR  
**APLICAÇÃO**  
HU 61  
**CÓDIGO ORIGINAL**  
501533803



**CÓDIGO RAISMAN**  
65-12-268  
**DESCRIÇÃO**  
CONEXÃO DO CARBURADOR  
**APLICAÇÃO**  
HU 268/288  
**CÓDIGO ORIGINAL**  
501 80 6602

## CONJUNTO PINHÃO E COROA



ST

CÓDIGO RAISMAN	DESCRIÇÃO	APLICAÇÃO	CÓDIGO ORIGINAL
21-38-534	CONJUNTO PINHAO E COROA C/ GAIOLA PASSO 3/8" x 7D	ST MS 034/034 SUPER/029/039/036/360/390/310	11250071002
21-25-525	CONJUNTO PINHAO E COROA PASSO 3/8" x 7	ST MS 017/021/023/025	-
21-38-538	CONJUNTO PINHAO E COROA PASSO 3/8" x 7D	ST MS 038/380/381	0000-642-1223
21-38-566	CONJUNTO PINHAO E COROA PASSO 3/8" x 7D	ST MS 064/066/650/660	-
21-44-566	CONJUNTO PINHAO E COROA PASSO 404" x 7D		

HU

CÓDIGO RAISMAN	DESCRIÇÃO	APLICAÇÃO	CÓDIGO ORIGINAL
21-38-266	CONJUNTO PINHAO E COROA C/ GAIOLA PASSO 3/8" x 7D	HU 61/162/222/266/268/272	501831504
21-38-250/1	CONJUNTO PINHAO E COROA PASSA 3/8" x 7d	HU 181/185/281/285/288/298/ MS 55/51/254	-
21-38-210	CONJUNTO PINHAO E COROA PASSO 3/8"	HU181/185/281/285/288/298/1100 /2100/2101/394/395/395XP	-
21-25-250	CONJUNTO PINHAO E COROA PASSO 325X 7D	HU181/185/281/285/288/298/ MS 55/51/254	-

MULTIMARCAS

CÓDIGO RAISMAN	DESCRIÇÃO	APLICAÇÃO	CÓDIGO ORIGINAL
21-38-062	CONJUNTO PINHAO E COROA 3/8"	MOTOSSERRAS CHINESAS 62 CC	-

## CONJUNTO PROTEÇÃO DA ROÇADEIRA

CÓDIGO RAISMAN	DESCRIÇÃO	APLICAÇÃO	CÓDIGO ORIGINAL
74-99-500	CONJUNTO PROTECAO DA ROCADEIRA	FS 220	-



## COROA DA MOTOSSERRA (ROLETE)

CÓDIGO RAISMAN	DESCRIÇÃO	APLICAÇÃO	CÓDIGO ORIGINAL
23-38-7L7	COROA DE MOTOSSERRA PASSO 3/8" 7X7	ST 036/360/361/038/046/460/066/660/650 E HU 61/268/272/359/372/281/288	501 59 80 02
23-38-8L7	COROA DE MOTOSSERRA PASSO 3/8" 8X8	ST 036/360/361/038/046/460/066/660/650 E HU 61/268/272/359/372/281/288	505 30 36 61
23-44-717	COROA DE MOTOSSERRA PASSO 404" 7X7	HU 394/395 E ST 08/066/660/650	501 59 79 02
23-38-7S7	COROA DE MOTOSSERRA PASSO 3/8" 7x7	HU 55/257/51	504 52 30 02
23-25-7S7	COROA DE MOTOSSERRA PASSO 0,325" x 7D	HU 136/142/345/235E/240E/445	501 45 74 02
23-25-8S7	COROA DE MOTOSSERRA MINI PASSO 0,325" x 8D	DIVERSAS	



## CORRENTE PARA MOTOSSERRA

CÓDIGO RAISMAN	DESCRIÇÃO	APLICAÇÃO	CÓDIGO ORIGINAL
31-30-388/1	ROLO DE CORRENTE 3/8" SEMI-QUADRADA 1.5mm	MOTOSSERRAS	-
31-07-350/1	CORRENTE 3/8" ESP. 1,3mm PM(SEMI QUADRADA 1/4 DE ROLO)	MOTOSSERRAS	-
31-07-250/1	CORRENTE 325 ESP. 1,3mm (SEMI QUADRADA 1/4 DE ROLO)	MOTOSSERRAS	-
31-07-250L	ROLO DE CORRENTE .325-1,3 QUADRADO - 1/4 DE ROLO	MOTOSSERRAS	-
31-07-258	ROLO DE CORRENTE .325-1,5 SEMI QUAD - 1/4 DE ROLO	MOTOSSERRAS	-
31-07-253	ROLO DE CORRENTE .325-1,6 SEMI QUAD - 1/4 DE ROLO	MOTOSSERRAS	-
31-07-343	ROLO DE CORRENTE 3/8-1,1 SEMI QUAD - 1/4 DE ROLO	MOTOSSERRAS	-
31-07-388L	ROLO DE CORRENTE 3/8-1,5 QUADRADO - 1/4 DE ROLO	MOTOSSERRAS	-
31-07-388	ROLO DE CORRENTE 3/8-1,5 SEMI QUAD - 1/4 DE ROLO	MOTOSSERRAS	-
31-07-383L	ROLO DE CORRENTE 3/8-1,6 QUADRADO - 1/4 DE ROLO	MOTOSSERRAS	-
31-07-383	ROLO DE CORRENTE 3/8-1,6 SEMI QUAD - 1/4 DE ROLO	MOTOSSERRAS	-



# EIXO DE TRANSMISSÃO (CARDÃ)



## EIXO DE TRANSMISSÃO - ESTRIADO

CÓDIGO RAISMAN	DESCRIÇÃO	APLICAÇÃO	CÓDIGO ORIGINAL
M10-30-002	EIXO CARDAN ESTRIADO	ROÇADEIRA RA-133L	-
70-97-037	EIXO CARDAN ESTRIADO - 7 ESTRIAS - 1520MM X 7MM	ROÇADEIRA CHINESAS COM TUBO Ø26	-



## EIXO DE TRANSMISSÃO - QUADRADO

CÓDIGO RAISMAN	DESCRIÇÃO	APLICAÇÃO	CÓDIGO ORIGINAL
0070-80-243	EIXO CARDAN	HU 143R11 / 236R (PONTA QUADRADA / 9 ESTRIAS)	5893943201
70-84-512	EIXO CARDAN QUADRADO (5MM) - 1,53M x 6,30CM	FS 120/250/300/350	41377113200
70-81-585	EIXO CARDAN QUADRADO 5,10(MM) - 1535 X 6,3MM	ST FS 85	-
70-03-220/1	EIXO CARDAN QUADRADO 6,10(MM) - 1610 X 7,93MM	ROÇADEIRA ST FS 160/220/280	4119-711-3201

# EMBREAGEM



## ST

CÓDIGO RAISMAN	DESCRIÇÃO	APLICAÇÃO	CÓDIGO ORIGINAL
63-10-536	EMBREAGEM COMPLETA	ST Ms360	1125-160-2006
63-10-561	EMBREAGEM COMPLETA	MS 341/361/460/044/046	11281602004
63-10-566	EMBREAGEM COMPLETA	MS 066 / 660	11221602005
63-10-512	EMBREAGEM COMPLETA	ST FS 120	41341600601
63-10-517	EMBREAGEM COMPLETA S/LONA	ST MS 017/018/170/025/180/210/250	11231602050
63-10-538	EMBREAGEM COMPLETA S/LONA	ST MS 038/380/381	11191602000
63-10-580	EMBREAGEM COMPLETA S/LONA	ST FS160/220/280/290	4119 160 2000
63-10-582	EMBREAGEM COMPLETA S/ LONA	ST MS 382 / 362	
63-10-265	EMBREAGEM COMPLETA	ST MS 362/365/371/372	530014949

## HU

CÓDIGO RAISMAN	DESCRIÇÃO	APLICAÇÃO	CÓDIGO ORIGINAL
63-10-237	EMBREAGEM COMPLETA	HU 136/137/142/235/240	530014949
63-10-268	EMBREAGEM COMPLETA	HU 61/272/281	501403402
63-10-281	EMBREAGEM COMPLETA	HU 281/288	503701502

## MULTIMARCAS

CÓDIGO RAISMAN	DESCRIÇÃO	APLICAÇÃO	CÓDIGO ORIGINAL
M10-40-002	EMBREAGEM (ARRUELA LISA + ARRUELA ONDULADA + PARAFUSO)	ROÇADEIRA RAISMAN RA-133L/RA-143L / ROÇADEIRA NEETON NE-143L/ ROÇADEIRAS CHINESAS 33/43cc	
63-10-923	EMBREAGEM COMPLETA	SHINDAIWA C230	

# DISCO DE ENXADA ROTATIVA

## CÓDIGO RAISMAN

73-05-UNI

## DESCRIÇÃO

DISCO DE ENXADA ROTATIVA 230mmxX FURO 25,4mm

## APLICAÇÃO

Roçadeiras Multimarcas com encaixe p/furo 25,4MM-1" ST-KA85R/KM55R/85R/FR85/220/E65/FS441/55/80/85/86/106/108/120/130/220/250/350/380/460/HUSQ.124R/143R/343R/143R11/322R/323R/235R/236R/232R/326R





# ENGRENAGEM DA BOMBA DE ÓLEO

## CÓDIGO RAISMAN

70-74-741/2

## DESCRIÇÃO

ENGRENAGEM DA BOMBA DE OLEO

## APLICAÇÃO

ST 038

## CÓDIGO ORIGINAL



## CÓDIGO RAISMAN

70-74-560/1

## DESCRIÇÃO

ENGRENAGEM DA BOMBA DE OLEO

## APLICAÇÃO

ST MS 029/034/036/039/MS290

## CÓDIGO ORIGINAL

1125 640 7110



# ENGRENAGEM SEM FIM

## HU

### CÓDIGO RAISMAN

### DESCRIÇÃO

### APLICAÇÃO

### CÓDIGO ORIGINAL

0070-74-288

ENGRENAGEM SEM FIM

HU 281/288/394/395/394 EPA/395 EPA

-

## ST

### CÓDIGO RAISMAN

### DESCRIÇÃO

### APLICAÇÃO

### CÓDIGO ORIGINAL

0070-74-525

ENGRENAGEM SEM FIM

ST 021/023/025/250/210

-

0070-74-566

ENGRENAGEM SEM FIM

ST MS066/660/650

-



# FACA



## CÓDIGO RAISMAN

0074-02-250

## DESCRIÇÃO

FACA 2 PONTAS COMP.255mm X FURO D20mm X ESP. 1.9 mm

## APLICAÇÃO

HU232/235/132/133R



## CÓDIGO RAISMAN

74-02-335

## DESCRIÇÃO

FACA 2 PONTAS COMP. 330MM X FURO D1X ESP. 2,5MM

## APLICAÇÃO

ST FS 85 - HU141/142/143/263R/143RII/343R



## CÓDIGO RAISMAN

74-02-336

## DESCRIÇÃO

FACA 2PONTAS COMP.330MMXFURO D20MM X ESP. 2,5MM

## APLICAÇÃO

ST FS 160/220/280/290-HU132/133/235R -ECHO 460/4605/ROÇADEIRAS MULTIMARCAS



## CÓDIGO RAISMAN

74-02-355

## DESCRIÇÃO

FACA 2 PONTAS X COMP. 350MMXFURO D 1" X ESP. 2,5MM

## APLICAÇÃO

ST FS 85 - HU 141/142/143/263R/143RII/343R



## CÓDIGO RAISMAN

74-02-356

## DESCRIÇÃO

FACA 2 PONTAS COMP. 350MM X FURO D 20MM X ESP. 2,5MM

## APLICAÇÃO

ST FS 160/220/280/290 - HU 132/133/235R - ECHO 460/4605/



## CÓDIGO RAISMAN

74-03-251

## DESCRIÇÃO

FACA 3 PONTAS COMP.255MM X FURO D1" X ESP.2,9MM

## APLICAÇÃO

ST FS 160/220/280- HU132R/133R/232R-ECHO 4600/4605



## CÓDIGO RAISMAN

74-04-250

## DESCRIÇÃO

FACA 4PAS COMP. 255MM FURO DI. 20MM ESP. 1,8 MM

## APLICAÇÃO

ST FS 160/220/280 - HU 132/133/235R/232R



## CÓDIGO RAISMAN

74-08-250

## DESCRIÇÃO

FACA 8 PONTAS COMP.255MM X FURO 1" X ESP.1,8MM

## APLICAÇÃO

ST FS85 - HU 132R/133R/ 232R ECHO 2300/2305



## CÓDIGO RAISMAN

74-08-251

## DESCRIÇÃO

FACA 8 PONTAS COMP.255MM X FURO D20MM X ESP.1,8MM

## APLICAÇÃO

ST FS 160/220/280 - HU 235R/240R/245R



## CÓDIGO RAISMAN

74-03-253

## DESCRIÇÃO

FACA 3 PONTAS X 255MM X FURO 20" X ESP. 1.6MM

## APLICAÇÃO

FS ST 160/220/280/290 - HUSQ 132/133/ 235R

**HU**



**CÓDIGO RAISMAN**  
0070-61-268  
**DESCRIÇÃO**  
FILTRO DE AR  
**APLICAÇÃO**  
HU 268/394/272/261 EPA/262  
**CÓDIGO ORIGINAL**



**CÓDIGO RAISMAN**  
70-78-214  
**DESCRIÇÃO**  
FILTRO DE AR  
PRÉ - FILTRO ADICIONAL (ESPONJA)  
**APLICAÇÃO**  
HU236R/143RII (ANTIGA)  
**CÓDIGO ORIGINAL**



**CÓDIGO RAISMAN**  
70-78-261  
**DESCRIÇÃO**  
FILTRO DE AR  
**APLICAÇÃO**  
HU 61/281/288  
**CÓDIGO ORIGINAL**  
501807101



**CÓDIGO RAISMAN**  
70-78-265  
**DESCRIÇÃO**  
FILTRO DE AR  
**APLICAÇÃO**  
HU MS 365/371/372  
**CÓDIGO ORIGINAL**  
503814502



**CÓDIGO RAISMAN**  
70-78-237  
**DESCRIÇÃO**  
FILTRO DE AR COMPLETO  
**APLICAÇÃO**  
HU136/137/141/142  
**CÓDIGO ORIGINAL**  
-



**CÓDIGO RAISMAN**  
0070-74-061  
**DESCRIÇÃO**  
FILTRO DE AR DE FELTRO  
**APLICAÇÃO**  
HU 61/281/288  
**CÓDIGO ORIGINAL**  
501807101

**ST**



**CÓDIGO RAISMAN**  
0065-12-83  
**DESCRIÇÃO**  
FILTRO DE AR  
**APLICAÇÃO**  
ST MS 08  
**CÓDIGO ORIGINAL**  
1000675



**CÓDIGO RAISMAN**  
0070-74-520  
**DESCRIÇÃO**  
FILTRO DE AR  
**APLICAÇÃO**  
ST FS 160/220/280/FR220  
**CÓDIGO ORIGINAL**  
411912011600



**CÓDIGO RAISMAN**  
70-78-585  
**DESCRIÇÃO**  
FILTRO C/ PRE FILTRO DE AR  
**APLICAÇÃO**  
ST FS 75/85/85R/FR85/HS80/SP80/80K/81/  
HT75/KA85R/PC70/75  
**CÓDIGO ORIGINAL**  
17218-ZOD-000



**CÓDIGO RAISMAN**  
70-71-542  
**DESCRIÇÃO**  
FILTRO DE AR  
**APLICAÇÃO**  
ST TS 510/760  
**CÓDIGO ORIGINAL**  
-

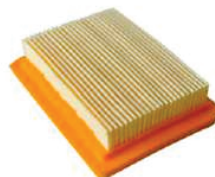

**CÓDIGO RAISMAN**  
70-78-512  
**DESCRIÇÃO**  
FILTRO DE AR  
**APLICAÇÃO**  
ST BT120/121 FR350  
FS120/250/300/350  
**CÓDIGO ORIGINAL**



**CÓDIGO RAISMAN**  
70-78-518  
**DESCRIÇÃO**  
FILTRO DE AR  
**APLICAÇÃO**  
STIMS017/018/170/180  
**CÓDIGO ORIGINAL**  
1130-124-0800



**CÓDIGO RAISMAN**  
70-78-525  
**DESCRIÇÃO**  
FILTRO DE AR  
**APLICAÇÃO**  
ST MS 250  
**CÓDIGO ORIGINAL**  
-



**CÓDIGO RAISMAN**  
70-78-544  
**DESCRIÇÃO**  
FILTRO DE AR  
**APLICAÇÃO**  
ST MS066/660/650  
**CÓDIGO ORIGINAL**  
0000-120-1653

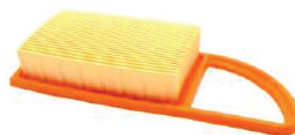

**CÓDIGO RAISMAN**  
70-78-550  
**DESCRIÇÃO**  
FILTRO DE AR  
**APLICAÇÃO**  
ST Br600  
**CÓDIGO ORIGINAL**  
520-722



**CÓDIGO RAISMAN**  
70-78-560  
**DESCRIÇÃO**  
FILTRO DE AR  
**APLICAÇÃO**  
ST MS 036/360  
**CÓDIGO ORIGINAL**  
11251201612



**CÓDIGO RAISMAN**  
70-78-561  
**DESCRIÇÃO**  
FILTRO DE AR  
**APLICAÇÃO**  
ST MS 361  
**CÓDIGO ORIGINAL**  
11351201600



**CÓDIGO RAISMAN**  
70-78-581  
**DESCRIÇÃO**  
FILTRO DE AR  
**APLICAÇÃO**  
ST MS 380/381/382  
**CÓDIGO ORIGINAL**  
1119-120-1630



**CÓDIGO RAISMAN**  
70-78-586  
**DESCRIÇÃO**  
FILTRO DE AR  
**APLICAÇÃO**  
ST BG 86C - ANTIGO/BG56/ SH56  
**CÓDIGO ORIGINAL**  
4241-120-1800

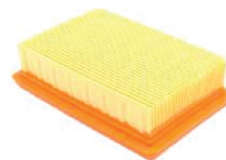

**CÓDIGO RAISMAN**  
70-78-542  
**DESCRIÇÃO**  
FILTRO DE AR (SIMILAR M60-81-000)  
**APLICAÇÃO**  
ST Sr420/ Br420/ RAISMAN SOPRADOR  
RA-256S / ATOMATIZADOR RA-456A/  
TOYAMA TMD57U/ GARTHEN ATM-600  
ST SR 420/BR 420  
**CÓDIGO ORIGINAL**



**CÓDIGO RAISMAN**  
0070-74-038  
**DESCRIÇÃO**  
FILTRO DE AR P/ MOTOSERRAS  
**APLICAÇÃO**  
ST MS 038/380/381/382  
**CÓDIGO ORIGINAL**  
-11191201621



**CÓDIGO RAISMAN**  
70-78-584  
**DESCRIÇÃO**  
FILTRO DE AR  
**APLICAÇÃO**  
ST Fs85  
**CÓDIGO ORIGINAL**  
-



**CÓDIGO RAISMAN**  
540174  
**DESCRIÇÃO**  
FILTRO DE AR  
**APLICAÇÃO**  
ST Ts360  
**CÓDIGO ORIGINAL**  
4201-140-1802

**HO**



**CÓDIGO RAISMAN**  
80-30-735  
**DESCRIÇÃO**  
CONJUNTO COMPLETO FILTRO DO AR  
**APLICAÇÃO**  
MOTORES HO GX35 - MOTORES  
CHINESES 35 CC - 4 TEMPOS  
**CÓDIGO ORIGINAL**  
17220-ZOZ-010



**CÓDIGO RAISMAN**  
80-30-707  
**DESCRIÇÃO**  
CONJUNTO SUPORTE C/FILTRO DE AR  
**APLICAÇÃO**  
MOTORES ESTACIONÁRIOS HO  
GX340/GX390 / MOTORES  
ESTACIONÁRIOS RAISMAN RA-104T-  
110M, RA-104T-130M / MOTORES  
ESTACIONÁRIOS 11HP e 13HP  
**CÓDIGO ORIGINAL**  
-



**CÓDIGO RAISMAN**  
80-30-500  
**DESCRIÇÃO**  
FILTRO DE AR  
**APLICAÇÃO**  
MOTOR ESTACIONÁRIO HO GX100 /  
GXR120 / MOTORES ESTACIONÁRIOS  
BRIGGS 3/3,5/5HP HORZ. QUANTUN  
MODELOS  
80200/82200/83400/112200/121700/12  
1800/122700/123700/123800/124700/1  
2480/  
**CÓDIGO ORIGINAL**  
-



**CÓDIGO RAISMAN**  
80-30-706  
**DESCRIÇÃO**  
CONJUNTO SUPORTE C/FILTRO DE AR  
**APLICAÇÃO**  
MOTORES ESTACIONÁRIOS HO  
GX240/GX270 / MOTORES  
ESTACIONÁRIOS RAISMAN RA-104T-  
080M, RA-104T-090M / MOTORES  
ESTACIONÁRIOS 8HP e 9HP /  
MOTOBOMBA RAISMAN RA-64T-480 /  
MOTOBOMBAS COM MOTOR 8HP  
**CÓDIGO ORIGINAL**  
-



**CÓDIGO RAISMAN**  
80-30-705  
**DESCRIÇÃO**  
CONJUNTO SUPORTE C/FILTRO DE AR  
**APLICAÇÃO**  
MOTORES ESTACIONÁRIOS HO  
GX140/GX160/GX200 / MOTORES  
ESTACIONÁRIOS RAISMAN RA-104T-  
055M, RA-104T-065M / MOTORES  
ESTACIONÁRIOS 5.5HP e 6.5HP /  
MOTOBOMBA RAISMAN RA-64T-  
255/RA-64T-365/RA-64T-365L /  
MOTOBOMBAS COM MOTOR 5.5 e  
6.5HP  
**CÓDIGO ORIGINAL**

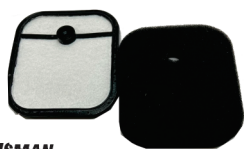

**CÓDIGO RAISMAN**  
70-78-243  
**DESCRIÇÃO**  
FILTRO DE AR  
**APLICAÇÃO**  
Roçadeira HU 236R/143 RIII  
**CÓDIGO ORIGINAL**  
-



**CÓDIGO RAISMAN**  
70-78-587  
**DESCRIÇÃO**  
FILTRO DE AR  
**APLICAÇÃO**  
Soprador ST BG 86 NOVO  
**CÓDIGO ORIGINAL**  
-



**CÓDIGO RAISMAN**  
80-30-185  
**DESCRIÇÃO**  
FILTRO DE PAPELÃO  
**APLICAÇÃO**  
BRIGGS E STRATTON 798452 / 4247/5432/ 5432K/  
09P702 9/100HV 140CC 500-550 & EX SERIES  
WALKS / 593260  
**CÓDIGO ORIGINAL**





**CÓDIGO RAISMAN**  
80-30-701  
**DESCRIÇÃO**  
FILTRO DE AR(ESPUMA)  
**APLICAÇÃO**  
MOTOR HO GX35CC CHINESES 4T DE 35CC  
**CÓDIGO ORIGINAL**  
17211Z0Z000



**CÓDIGO RAISMAN**  
80-30-724  
**DESCRIÇÃO**  
CONJUNTO FILTRO DE AR (SIMILAR M112-81-005)  
**APLICAÇÃO**  
GERADOR  
GX240/GX270/GX340/GX390/  
GERADORES RA - 94T - 060/RA-94T-070  
**CÓDIGO ORIGINAL**  
-



**CÓDIGO RAISMAN**  
80-30-550  
**DESCRIÇÃO**  
FILTRO E PRÉ FILTRO DE AR  
**APLICAÇÃO**  
MOTORES ESTACIONÁRIOS HO Gx140/  
GX160/GX200 MOTORES ESTACIONÁRIOS  
RAISMAN RA-104T-055M,RA-104T-065M,  
MOTORES ESTACIONÁRIO 5HP á 6.5HP/  
MOTOBOMBAS RAISMAN RA 64T-255,  
RA-64T365(365L)/MOTOBOMBAS COM  
MOTOR 5HP á 6.5HP  
**CÓDIGO ORIGINAL**  
17210ZE11822



**CÓDIGO RAISMAN**  
80-30-700  
**DESCRIÇÃO**  
FILTRO E PRE-FILTRO DE AR  
**APLICAÇÃO**  
MOTORES ESTACIONÁRIOS HO  
GX340/GX390/MOTORES ESTACIONÁRIOS  
RAISMAN RA-104T-110M,RA-104T-130M  
MOTORES ESTACIONÁRIOS 11HP á 13HP  
MOTOBOMBA RAISMAN RA-64T-480  
**CÓDIGO ORIGINAL**  
17210ZE3010



**CÓDIGO RAISMAN**  
80-30-808  
**DESCRIÇÃO**  
FILTRO E PRE-FILTRO DE AR  
**APLICAÇÃO**  
MOTORES ESTACIONÁRIOS HO  
GX240/GX270 / MOTORES  
ESTACIONÁRIOS RAISMAN RA-104T-  
080M, RA-104T-090M / MOTORES  
ESTACIONÁRIOS 8HP e 9HP /  
MOTOBOMBA RAISMAN RA-64T-480 /  
MOTOBOMBAS COM MOTOR 8HP  
**CÓDIGO ORIGINAL**  
17210ZE2822

**ROBIN**



**CÓDIGO RAISMAN**  
80-30-912  
**DESCRIÇÃO**  
FILTRO DE AR  
**APLICAÇÃO**  
ROBIN Eh12  
**CÓDIGO ORIGINAL**  
-

**MULTIMARCAS**



**CÓDIGO RAISMAN**  
80-30-912  
**DESCRIÇÃO**  
FILTRO DE AR  
**APLICAÇÃO**  
ROBIN Eh12  
**CÓDIGO ORIGINAL**  
-



**CÓDIGO RAISMAN**  
M10-81-001  
**DESCRIÇÃO**  
FILTRO DE BORRACHA  
**APLICAÇÃO**  
ROÇADEIRA RA-143LB(CARBURADOR  
BORBOLETA)  
**CÓDIGO ORIGINAL**  
-



**CÓDIGO RAISMAN**  
70-71-674  
**DESCRIÇÃO**  
FILTRO DE AR  
**APLICAÇÃO**  
CORTADORA Á DISCO MAKITA  
DPC6410/DPC7311/DPC8112  
**CÓDIGO ORIGINAL**  
394-173-010



**CÓDIGO RAISMAN**  
70-78-100/1  
**DESCRIÇÃO**  
FILTRO DE AR  
**APLICAÇÃO**  
ECHO PB603/PB413/PB650  
**CÓDIGO ORIGINAL**



**CÓDIGO RAISMAN**  
70-78-101  
**DESCRIÇÃO**  
FILTRO DE AR  
**APLICAÇÃO**  
ECHO 2400/ES11-001001 ATÉ 025416  
LHB 2100,PB100,PB1010  
**CÓDIGO ORIGINAL**



**CÓDIGO RAISMAN**  
70-78-102  
**DESCRIÇÃO**  
FILTRO DE AR  
**APLICAÇÃO**  
ECHO SRM2400  
**CÓDIGO ORIGINAL**  
3503502



**CÓDIGO RAISMAN**  
70-78-160  
**DESCRIÇÃO**  
FILTRO DE AR  
**APLICAÇÃO**  
ECHO PB603/PB413/PB650  
**CÓDIGO ORIGINAL**  
-

**CÓDIGO RAISMAN**  
70-78-103  
**DESCRIÇÃO**  
FILTRO DE AR  
**APLICAÇÃO**  
ROÇADEIRAS ECHO GT2000/SB,  
GT2400,SRM2400/SB,SRM2110  
SOPRADOR DE FOLHAS ECHO Pb2100  
SOPRADOR E ASPIRADOR ECHO  
ES2100/ES20000  
PODADOR ECHO  
SHC1500/1600/2000/2400FHC1700,  
2100  
**CÓDIGO ORIGINAL**  
A226001410



**CÓDIGO RAISMAN**  
80-30-137  
**DESCRIÇÃO**  
FILTRO DE AR KOHLER  
**APLICAÇÃO**  
MOTOR KOHLER 20 08302-S,20 083 06,  
20 083 06-S, KOHLER Sv470 S - Sv620,  
SERIES 15 ATÉ 22HP MODELOS: ARIENS  
21541600 CUB CADET KH - 20 883 05-S1  
OCC-20 083 02,LTX 1040 E LTX1045 HUSQ.  
57751 13401 TORO 98018,13AX60RG 744 e  
13AX60RH744  
**CÓDIGO ORIGINAL**



**CÓDIGO RAISMAN**  
M90-81-001  
**DESCRIÇÃO**  
FILTRO DE AR  
**APLICAÇÃO**  
ROÇADEIRA RA-143L/ BOMBA  
DE ÁGUA RA-643B-1/ ROÇADEIRAS  
CHINESES 43CC/ RA-643B-1.5/  
BOMBAS CHINESES 2 TEMPOS 43CC  
**CÓDIGO ORIGINAL**  
-

# FILTRO DE COMBUSTÍVEL



**CÓDIGO RAISMAN**

M10-84-000

**DESCRIÇÃO**

FILTRO COMBUSTIVEL

**APLICAÇÃO**

ROÇADEIRAS RAISMAN EM GERAL/  
ROÇADEIRAS NEETON EM GERAL/  
ROÇADEIRAS CHINESAS EM GERAL  
(UNIVERSAL) - 25-62cc

**CÓDIGO ORIGINAL**

-



**CÓDIGO RAISMAN**

0042-00-1T4

**DESCRIÇÃO**

FILTRO COMBUSTIVEL 01/4

**APLICAÇÃO**

ST TODAS MOTOSERRAS

**CÓDIGO ORIGINAL**

-



**CÓDIGO RAISMAN**

42-00-ZF4

**DESCRIÇÃO**

FILTRO COMBUSTIVEL 01/4

**APLICAÇÃO**

Para MANGUEIRA 3/16 - ST  
FS44/85R/86/88/106/108/160/220/280

**CÓDIGO ORIGINAL**

3503502



**CÓDIGO RAISMAN**

0042-00-1T2

**DESCRIÇÃO**

FILTRO DE COMBUSTÍVEL Ø3/16

**APLICAÇÃO**

HU TODOS

**CÓDIGO ORIGINAL**

-



**CÓDIGO RAISMAN**

42-00-ZF2

**DESCRIÇÃO**

FILTRO DE COMBUSTÍVEL Ø3/16

**APLICAÇÃO**

HU E ST PARA  
MANGUEIRA DE 3/32"

**CÓDIGO ORIGINAL**

-



**CÓDIGO RAISMAN**

42-00-ZF5

**DESCRIÇÃO**

FILTRO DE COMBUSTÍVEL Ø5/16

**APLICAÇÃO**

ST 08/038/064/066/076 PARA  
MANGUEIRA 1/4

**CÓDIGO ORIGINAL**

3503504

# FIO DE NYLON

**REDONDO**



**CÓDIGO RAISMAN**

**DESCRIÇÃO**

**APLICAÇÃO**

**MTS (aproximado)**

72-18-200	FIO DE NYLON EM BOBINA 2KG X D.1,8MM
72-25-200	FIO DE NYLON EM BOBINA 2KG X D.2,5MM
72-27-200	FIO DE NYLON EM BOBINA 2KG X D.2,7MM
72-30-200	FIO DE NYLON EM BOBINA 2KG X D.3MM
72-16-012	FIO DE NYLON EM BOBINA 1KG X D.1,6MM
72-20-100	FIO DE NYLON EM BOBINA 1KG X D.2MM

PARA ROÇADEIRAS	640 m
PARA ROÇADEIRAS	330 m
PARA ROÇADEIRAS	290 m
PARA ROÇADEIRAS	250 m
PARA ROÇADEIRAS	430 m
PARA ROÇADEIRAS	255 m

**QUADRADO**



**CÓDIGO RAISMAN**

**DESCRIÇÃO**

**APLICAÇÃO**

**MTS (aproximado)**

72-25-201	FIO DE NYLON EM BOBINA 2KG QUADRADO 2,5 MM 2
72-27-201	FIO DE NYLON EM BOBINA 2 KG QUADRADO 2,7 MM
72-30-201	FIO DE NYLON QUADRADO 3 MM EM BOBINA 2KG

PARA ROÇADEIRAS	280 m
PARA ROÇADEIRAS	240 m
PARA ROÇADEIRAS	200 m

## GAIOLA DE AGULHA - BIELA/PISTÃO



HU

CÓDIGO RAISMAN	DESCRIÇÃO	APLICAÇÃO	CÓDIGO ORIGINAL
70-71-161	GAIOLA DE AGULHA P/BIELA 12X15X15MM	HU 61/162/268/371/372 / WACKER WM80	503733901
70-71-061	GAIOLA DE AGULHA P/ PINHÃO 12,7X16,7X12,7MM	HUSQ 61/268/272- SOMENTE PARA MODELO ORIGINAL	-
25-00-250	GAIOLA DE AGULHAS P/ BIELA	HU 288	-
25-00-288	GAIOLA DE AGULHAS P/ BIELA	HU 236R/143RII	505297301
26-00-214	GAIOLA DE AGULHA P/ BIELA - 10X14X10.7MM		

ST

CÓDIGO RAISMAN	DESCRIÇÃO	APLICAÇÃO	CÓDIGO ORIGINAL
26-00-525	GAIOLA DE AGULHAS - 10x13x12.5MM	ST FS 120/250/300/350	95120032250
25-00-566	GAIOLA DE AGULHAS P/ BIELA - 10X16X12MM	ST MS066/660/650	-
70-71-005	GAIOLA DE AGULHAS P/ BIELA - 12X16X13MM	ST 08/038/P835/840/TS350 MS380/381	95120033140-S
26-01-261	GAIOLA DE AGULHAS P/BIELA - 12X15X15MM	ST MS382	-
70-71-166	GAIOLA DE AGULHAS P/BIELA - 12X17X13MM	ST 66/660	95120033281-S
70-71-134	GAIOLA DE AGULHAS P/BIELA KB - 10X14X13MM	ST 034/036/360/39/390/160/220/280 SR 400	95129332340-S
25-00-508	GAIOLA DE AGULHAS P/ BIELA - 15X18X17MM	ST 08S BT360	-
25-00-509	GAIOLA DE AGULHAS P/BIELA - 10X13X13MM	ST MS192T	-
25-00-540	GAIOLA DE AGULHAS P/BIELA - 12X15X13MM	ST 030/031/032/041	-
25-00-545	GAIOLA DE AGULHAS P/BIELA	ST 045/056SR 400	9512 003 3410

MULTIMARCAS

CÓDIGO RAISMAN	DESCRIÇÃO	APLICAÇÃO	CÓDIGO ORIGINAL
M10-94-011	GAIOLA DE AGULHAS P/BIELA	ROÇADEIRA RAISMAN RA-125L-26/ RA-125C-26 / ROÇADEIRA NEETON NE-125L-26 / ROÇADEIRAS CHINESAS 25cc	-

## GAIOLA DE AGULHA - PINHÃO / TAMBOR



HU

CÓDIGO RAISMAN	DESCRIÇÃO	APLICAÇÃO	CÓDIGO ORIGINAL
25-00-237	GAIOLA DE AGULHAS P/ PINHÃO - 10X13X11MM	HU 136/141/142	530032119
70-71-288	GAIOLA DE AGULHAS P/PINHÃO - 14,28X17,462 X 15,88MM	HU 281/288/395/394	503253001-H

ST

CÓDIGO RAISMAN	DESCRIÇÃO	APLICAÇÃO	CÓDIGO ORIGINAL
25-00-534	GAIOLA DE AGULHA 10X13X10MM	ST MS 210/025/250/036/039/390 10X13X10	9512-933-2260
70-71-066	GAIOLA DE AGULHAS P/ PINHÃO - 10X16X12MM	ST MS 036/360/460	95129332380-S
25-00-538	GAIOLA DE AGULHAS P/ PINHÃO - 12X16X24MM	ST MS 038/380/381 12X16X24	9512-933-3150
70-71-118	GAIOLA DE AGULHAS P/PINHÃO - 15X18X17MM	ST 08	95129334030-S
70-71-076	GAIOLA DE AGULHAS P/PINHÃO - 14X18X15MM	ST 051/076	95129333800-S

## GRAMPO ELÁSTICO



CÓDIGO RAISMAN

0070-14-003

DESCRIÇÃO

GRAMPO ELASTICO

APLICAÇÃO

ST  
FS160/180/220/220K/280/280K/FR220/  
SR400/SR420/  
HS45/BT121/MS011/210/025/250/021/0  
23/390/290/310



CÓDIGO RAISMAN

0070-14-001

DESCRIÇÃO

GRAMPO ELASTICO DUPLO GRANDE

APLICAÇÃO

ST 08/064/066/660/650/P835/840

CÓDIGO ORIGINAL

1124-195-3500



CÓDIGO RAISMAN

0070-14-002

DESCRIÇÃO

GRAMPO ELASTICO DUPLO PEQUENO

APLICAÇÃO

ST 029/290/310/034/036/360/039/390/046/  
460/FS160 /025/382

CÓDIGO ORIGINAL



CÓDIGO RAISMAN

0070-14-004

DESCRIÇÃO

GRAMPO ELASTICO SIMPLES

APLICAÇÃO

ST  
038/380/051/076/P835/840/TS350/760

CÓDIGO ORIGINAL

1117-195-3500



## GUIDÃO PARA ROÇADEIRA

### CÓDIGO RAISMAN

M10-52-001

### DESCRIÇÃO

GUIDAO E PUNHO DE APOIO (CONJUNTO)

### APLICAÇÃO

ROÇADEIRA RA-133L/RA-143L / ROÇADEIRAS CHINESAS EM GERAL (UNIVERSAL)

### CÓDIGO ORIGINAL

-



## HASTE DO AFOGADOR

### CÓDIGO RAISMAN

0070-08-261

### DESCRIÇÃO

HASTE DO AFOGADOR

### APLICAÇÃO

HU 61/268/272/281/288

### CÓDIGO ORIGINAL

501527902



## INTERRUPTOR

### HU

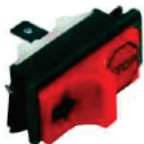

### CÓDIGO RAISMAN

70-08-061

### DESCRIÇÃO

INTERRUPTOR

### APLICAÇÃO

HU 61

### CÓDIGO ORIGINAL

503 71 79-01

### HO



### CÓDIGO RAISMAN

80-60-015

### DESCRIÇÃO

INTERRUPTOR (LIGA/DESLIGA)

### APLICAÇÃO

MOTORES ESTACIONÁRIOS HO GX160/GX270/GX390 / MOTORES ESTACIONÁRIOS RAISMAN RA-104T-055M, RA-104T-090M, RA-104T-130M / MOTORES ESTACIONÁRIOS 5.5HP/9HP/13HP / MOTOBOMBAS RAISMAN EM GERAL / MOTOBOMBAS EM GERAL

### CÓDIGO ORIGINAL

36100-ZE1-015



### CÓDIGO RAISMAN

80-60-017

### DESCRIÇÃO

INTERRUPTOR (ON/OFF)

### APLICAÇÃO

Robin Eh12

### CÓDIGO ORIGINAL

-

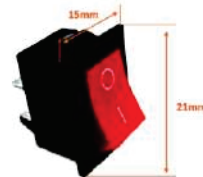

### CÓDIGO RAISMAN

M61-53-001

### DESCRIÇÃO

INTERRUPTOR

### APLICAÇÃO

ROÇADEIRA RA-133LB-28 / RA-133L-28 / RA-143LB-28 / RA-143L-28 / SOPRADOR RA-225S / SOPRADOR E ASPIRADOR RA-225SA / SOPRADORES EM GERAL (UNIVERSAL)

### CÓDIGO ORIGINAL

-

## JOGO DE ANÉIS

### REDONDO

CÓDIGO RAISMAN	DESCRIÇÃO	APLICAÇÃO	CÓDIGO ORIGINAL
80-51-717	JOGO DE ANEIS PARA PISTAO (0,25)	HO GX120 (0,25)	13011-ZH7-003
80-51-718	JOGO DE ANEIS PARA PISTAO (0,25)	MOTOR ESTACIONARIO HO GX390 (0,25)	13011-ZF6-003
80-51-709	JOGO DE ANEIS PARA PISTAO (STD)	HO GX100 / GX100 RAMMER (STD)	13010-Z0D-003
80-51-750	JOGO DE ANEIS PARA PISTAO (STD)	MOTOR ESTACIONARIO HO GX270 (STD)	13010ZE8601
80-51-760	JOGO DE ANEIS PARA PISTAO (STD)	HO GX35 (STD)	13010ZM5000



## JUNTA BASE FILTRO AR

### CÓDIGO RAISMAN

0080-30-720

### DESCRIÇÃO

JUNTA BASE FILTRO AR HD GCV 135/GCV 160 16228-ZL8-000

### APLICAÇÃO

MOTORES HO GX 160 - MOTORES ESTACIONÁRIOS 4 TEMPOS 5,5 HP

### CÓDIGO ORIGINAL

16016-228-ZL8-000



## JUNTA DE VEDAÇÃO DO CARBURADOR

**HO**

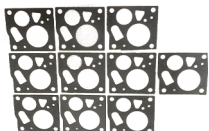

**CÓDIGO RAISMAN**  
43-01-H20  
**DESCRIÇÃO**  
JUNTA DE VEDAÇÃO DO  
CARBURADOR H20  
**APLICAÇÃO**  
CARBURADOR H20  
**CÓDIGO ORIGINAL**  
11111291101

**ST**



**CÓDIGO RAISMAN**  
70-79-002  
**DESCRIÇÃO**  
JUNTA DE VEDAÇÃO DO  
CARBURADOR  
**APLICAÇÃO**  
ST MS 250  
**CÓDIGO ORIGINAL**  
1123-129-0900



**CÓDIGO RAISMAN**  
70-77-266  
**DESCRIÇÃO**  
JUNTA DE VEDAÇÃO DO  
CARBURADOR  
**APLICAÇÃO**  
ST MS660  
**CÓDIGO ORIGINAL**  
1122-029-0507

**MULTIMARCAS**



**CÓDIGO RAISMAN**  
M10-97-004  
**DESCRIÇÃO**  
JUNTA DE VEDAÇÃO DO  
CARBURADOR  
**APLICAÇÃO**  
ROÇADEIRA RA-133L / ROÇADEIRAS  
CHINESAS 33cc  
**CÓDIGO ORIGINAL**  
-



**CÓDIGO RAISMAN**  
00M10-97-008  
**DESCRIÇÃO**  
JUNTA DE VEDAÇÃO DO  
CARBURADOR  
**APLICAÇÃO**  
ROÇADEIRA RA-143L / ROÇADEIRAS  
CHINESAS 43cc  
**CÓDIGO ORIGINAL**  
-



**CÓDIGO RAISMAN**  
M10-97-003  
**DESCRIÇÃO**  
JUNTA VEDACAO CONECTOR  
CARBURADOR  
**APLICAÇÃO**  
ROÇADEIRA RA-133L  
**CÓDIGO ORIGINAL**  
-



**CÓDIGO RAISMAN**  
00M10-97-011  
**DESCRIÇÃO**  
JUNTA DE VEDAÇÃO CONECTOR  
ROÇADEIRA RA-143L / ROÇADEIRAS  
CHINESAS 43cc  
**CÓDIGO ORIGINAL**  
-

**HU**



**CÓDIGO RAISMAN**  
70-08-161  
**DESCRIÇÃO**  
JUNTA DE VEDAÇÃO DO  
CARBURADOR  
**APLICAÇÃO**  
HU 61  
**CÓDIGO ORIGINAL**  
501 52 78-01

## JUNTA FLANGE DO CARBURADOR

**SHINDAIWA**



**CÓDIGO RAISMAN**  
0043-13-TK  
**DESCRIÇÃO**  
JOGO DE JUNTAS DO FLANGE  
**APLICAÇÃO**  
SHINDAIWA C-230 - CARB.TK  
**CÓDIGO ORIGINAL**  
-



**CÓDIGO RAISMAN**  
0043-15-TK  
**DESCRIÇÃO**  
JOGO DE JUNTAS DO FLANGE  
**APLICAÇÃO**  
SHINDAIWA C-35 CARB.TK  
**CÓDIGO ORIGINAL**  
-

**HO**



**CÓDIGO RAISMAN**  
0080-33-722  
**DESCRIÇÃO**  
JUNTA FLANGE CARBURADOR HD GX  
120/GX160/GX200 16221-ZH8-801H  
**APLICAÇÃO**  
MOTORES HO GX 120/GX160/GX200 -  
MOTORES ESTACIONÁRIOS 4 TEMPOS  
4 A 9 HP  
**CÓDIGO ORIGINAL**  
16221-ZH8-801



**CÓDIGO RAISMAN**  
0080-33-721  
**DESCRIÇÃO**  
JUNTA FLANGE CARBURADOR HD  
GX340/GX390 16221-ZF6-800  
**APLICAÇÃO**  
MOTORES HO GX340/GX390 -  
MOTORES ESTACIONÁRIOS 4 TEMPOS  
11 A 13 HP  
**CÓDIGO ORIGINAL**  
16221-ZF6-800

# JUNTA DO CABEÇOTE

**CÓDIGO RAISMAN**  
80-53-712

**DESCRIÇÃO**  
JUNTA DO CABEÇOTE

**APLICAÇÃO**  
MOTOR ESTACIONÁRIO HO GX390 /  
MOTOR ESTACIONÁRIO RAISMAN  
RA-104T-130M / MOTORES  
ESTACIONÁRIOS 13HP

**CÓDIGO ORIGINAL**  
12251-ZF6-W00



# JUNTA DE VEDAÇÃO DO CILINDRO

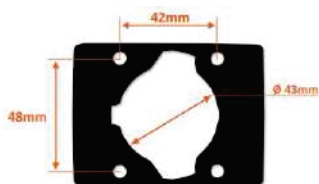

**CÓDIGO RAISMAN**  
M10-97-001  
**DESCRIÇÃO**  
JUNTA DE VEDAÇÃO CILINDRO  
**APLICAÇÃO**  
ROÇADEIRA RA-133L / ROÇADEIRAS  
CHINESAS 33cc  
**CÓDIGO ORIGINAL**  
-



**CÓDIGO RAISMAN**  
M10-97-002  
**DESCRIÇÃO**  
JUNTA DE VEDAÇÃO CILINDRO  
**APLICAÇÃO**  
ROÇADEIRA RA-143L / ROÇADEIRAS  
CHINESAS 43cc  
**CÓDIGO ORIGINAL**  
-

# JUNTA DO CILINDRO

## NAKASHI



**CÓDIGO RAISMAN**  
0070-83-026  
**DESCRIÇÃO**  
JOGO DE JUNTAS DO CILINDRO  
**APLICAÇÃO**  
ROÇADEIRA NAKASHI L 26  
**CÓDIGO ORIGINAL**  
844

## SHINDAIWA



**CÓDIGO RAISMAN**  
0043-14-TK  
**DESCRIÇÃO**  
JUNTA DO CILINDRO  
**APLICAÇÃO**  
SHINDAIWA C-35  
**CÓDIGO ORIGINAL**  
-



**CÓDIGO RAISMAN**  
0043-16-TK  
**DESCRIÇÃO**  
JUNTA DO CILINDRO  
**APLICAÇÃO**  
SHINDAIWA C-230  
**CÓDIGO ORIGINAL**  
-



**CÓDIGO RAISMAN**  
0043-12-TK  
**DESCRIÇÃO**  
JOGO DE JUNTA CILINDRO  
**APLICAÇÃO**  
SHINDAIWA C-230 / ECHO 8250 -  
CARB.TK  
**CÓDIGO ORIGINAL**  
-



**CÓDIGO RAISMAN**  
0043-11-TK  
**DESCRIÇÃO**  
JOGO DE JUNTAS  
**APLICAÇÃO**  
SHINDAIWA C35/C350 CARB.TK  
**CÓDIGO ORIGINAL**  
-



**CÓDIGO RAISMAN**  
0070-83-935  
**DESCRIÇÃO**  
KIT SUPERIOR DE JUNTAS DO  
CILINDRO  
**APLICAÇÃO**  
SHINDAIWA C35  
**CÓDIGO ORIGINAL**  
-



**CÓDIGO RAISMAN**  
0070-83-251  
**DESCRIÇÃO**  
KIT SUPERIOR DE JUNTAS DO  
CILINDRO  
**APLICAÇÃO**  
HU 51/55  
**CÓDIGO ORIGINAL**  
-



**CÓDIGO RAISMAN**  
0070-83-262  
**DESCRIÇÃO**  
KIT SUPERIOR DE JUNTAS DO  
CILINDRO  
**APLICAÇÃO**  
HU 61/268  
**CÓDIGO ORIGINAL**  
-



**CÓDIGO RAISMAN**  
0070-83-288  
**DESCRIÇÃO**  
KIT SUPERIOR DE JUNTAS DO  
CILINDRO  
**APLICAÇÃO**  
HU 288  
**CÓDIGO ORIGINAL**  
-



**CÓDIGO RAISMAN**  
0070-83-295  
**DESCRIÇÃO**  
KIT SUPERIOR DE JUNTAS DO  
CILINDRO  
**APLICAÇÃO**  
HU 395  
**CÓDIGO ORIGINAL**  
-



**CÓDIGO RAISMAN**  
0070-83-371  
**DESCRIÇÃO**  
KIT SUPERIOR DE JUNTAS DO  
CILINDRO  
**APLICAÇÃO**  
HU 365  
**CÓDIGO ORIGINAL**  
-



## JUNTA DO CILINDRO

**ST**



**CÓDIGO RAISMAN**  
0070-83-520  
**DESCRIÇÃO**  
KIT SUPERIOR DE JUNTAS DO CILINDRO  
**APLICAÇÃO**  
ST FS 160/220/280/290  
**CÓDIGO ORIGINAL**  
-



**CÓDIGO RAISMAN**  
0070-83-536  
**DESCRIÇÃO**  
KIT SUPERIOR DE JUNTAS DO CILINDRO  
**APLICAÇÃO**  
ST MS 036/360  
**CÓDIGO ORIGINAL**  
-



**CÓDIGO RAISMAN**  
0070-83-507  
**DESCRIÇÃO**  
KIT SUPERIOR DE JUNTAS DO CILINDRO  
**APLICAÇÃO**  
ST MS 070  
**CÓDIGO ORIGINAL**  
-



**CÓDIGO RAISMAN**  
0070-83-538  
**DESCRIÇÃO**  
KIT SUPERIOR DE JUNTAS DO CILINDRO  
**APLICAÇÃO**  
ST MS 381/038 MAGNUM  
**CÓDIGO ORIGINAL**  
-



**CÓDIGO RAISMAN**  
0070-83-546  
**DESCRIÇÃO**  
KIT SUPERIOR DE JUNTAS DO CILINDRO  
**APLICAÇÃO**  
ST MS 046/460  
**CÓDIGO ORIGINAL**  
-



**CÓDIGO RAISMAN**  
0070-83-566  
**DESCRIÇÃO**  
KIT SUPERIOR DE JUNTAS DO CILINDRO  
**APLICAÇÃO**  
ST MS 066/660  
**CÓDIGO ORIGINAL**  
-

## JUNTA DO MOTOR

**HU**



**CÓDIGO RAISMAN**  
0070-75-251  
**DESCRIÇÃO**  
JOGO DE JUNTAS  
**APLICAÇÃO**  
HU 51/55  
**CÓDIGO ORIGINAL**  
501761802



**CÓDIGO RAISMAN**  
0070-75-261  
**DESCRIÇÃO**  
JOGO DE JUNTAS  
**APLICAÇÃO**  
HU 61/268 MOD.NOVO / 272  
**CÓDIGO ORIGINAL**  
501522606

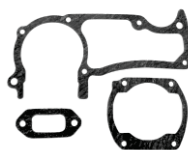

**CÓDIGO RAISMAN**  
0070-75-271  
**DESCRIÇÃO**  
JOGO DE JUNTAS  
**APLICAÇÃO**  
HU 371/372  
**CÓDIGO ORIGINAL**  
503647201



**CÓDIGO RAISMAN**  
0070-75-288  
**DESCRIÇÃO**  
JOGO DE JUNTAS  
**APLICAÇÃO**  
HU 288  
**CÓDIGO ORIGINAL**  
501813402



**CÓDIGO RAISMAN**  
70-75-254  
**DESCRIÇÃO**  
JOGO DE JUNTAS  
**APLICAÇÃO**  
HU 254/257  
**CÓDIGO ORIGINAL**  
501879603



**CÓDIGO RAISMAN**  
70-75-294  
**DESCRIÇÃO**  
JOGO DE JUNTAS  
**APLICAÇÃO**  
HU 394  
**CÓDIGO ORIGINAL**  
503473701

**ST**



**CÓDIGO RAISMAN**  
0070-75-508  
**DESCRIÇÃO**  
JOGO DE JUNTAS  
**APLICAÇÃO**  
ST 08  
**CÓDIGO ORIGINAL**  
11080071050

# JUNTA DO MOTOR

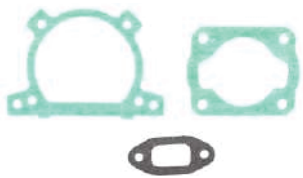

**CÓDIGO RAISMAN**  
0070-75-520  
**DESCRIÇÃO**  
JOGO DE JUNTAS  
**APLICAÇÃO**  
ST FS 160/220/280  
**CÓDIGO ORIGINAL**  
41190071051

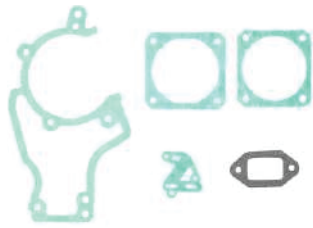

**CÓDIGO RAISMAN**  
0070-75-538  
**DESCRIÇÃO**  
JOGO DE JUNTAS  
**APLICAÇÃO**  
ST 038 MS 380 E 381 MAGNUM/SUPER  
**CÓDIGO ORIGINAL**  
11190071050

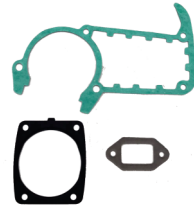

**CÓDIGO RAISMAN**  
0070-75-561  
**DESCRIÇÃO**  
JOGO DE JUNTAS COMPLETA  
**APLICAÇÃO**  
ST MS 361  
**CÓDIGO ORIGINAL**



**CÓDIGO RAISMAN**  
0070-75-566  
**DESCRIÇÃO**  
JOGO DE JUNTAS COMPLETA  
**APLICAÇÃO**  
ST MS066/660 NOVO  
**CÓDIGO ORIGINAL**  
P8V0455850001

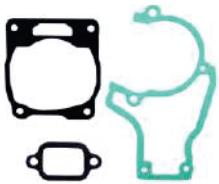

**CÓDIGO RAISMAN**  
0070-75-582  
**DESCRIÇÃO**  
JOGO DE JUNTAS COMPLETA  
**APLICAÇÃO**  
ST Ms382  
**CÓDIGO ORIGINAL**  
3820

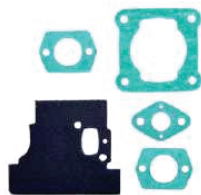

**CÓDIGO RAISMAN**  
0070-75-585  
**DESCRIÇÃO**  
JOGO DE JUNTAS COMPLETA  
**APLICAÇÃO**  
ST Fs85  
**CÓDIGO ORIGINAL**  
3090

## ROBIN



**CÓDIGO RAISMAN**  
80-53-912  
**DESCRIÇÃO**  
JOGO DE JUNTAS  
**APLICAÇÃO**  
ROBIN Eh12  
**CÓDIGO ORIGINAL**  
252-9900127

## HO



**CÓDIGO RAISMAN**  
80-53-714  
**DESCRIÇÃO**  
JOGO DE JUNTAS DO MOTOR HO  
Gx270  
**APLICAÇÃO**  
HO Gx270  
**CÓDIGO ORIGINAL**



**CÓDIGO RAISMAN**  
80-53-706  
**DESCRIÇÃO**  
JOGO DE JUNTAS  
**APLICAÇÃO**  
MOTOR HO GX100RAMMER COM  
CARBURADOR DE DIAFRAGMA  
**CÓDIGO ORIGINAL**



**CÓDIGO RAISMAN**  
80-53-707/Z  
**DESCRIÇÃO**  
JOGO DE JUNTAS  
**APLICAÇÃO**  
MOTOR ESTACIONÁRIO HO Gx160  
**CÓDIGO ORIGINAL**  
0611ZHB-405



**CÓDIGO RAISMAN**  
80-53-711  
**DESCRIÇÃO**  
JOGO DE JUNTAS  
**APLICAÇÃO**  
MOTOR ESTACIONÁRIO HO Gx390  
**CÓDIGO ORIGINAL**

## MULTIMARCAS

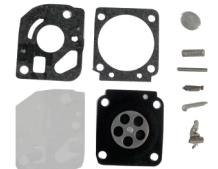

**CÓDIGO RAISMAN**  
M10-21-000  
**DESCRIÇÃO**  
JOGO DE JUNTAS COMPLETO  
**APLICAÇÃO**  
ROÇADEIRA RA-133L  
**CÓDIGO ORIGINAL**

# JUNTA DE VEDAÇÃO DO SILENCIOSO

**ST**



**CÓDIGO RAISMAN**

70-79-007

**DESCRIÇÃO**

JUNTA DE VEDAÇÃO DO SILENCIOSO

**APLICAÇÃO**

ST Ms250

**CÓDIGO ORIGINAL**

1123-149-0500



**CÓDIGO RAISMAN**

70-79-010

**DESCRIÇÃO**

JUNTA DE VEDAÇÃO INTERNA DO SILENCIOSO

**APLICAÇÃO**

ST Ms360

**CÓDIGO ORIGINAL**

1125-149-0500

## KIT REPARO COMPLETO P/ CARBURADOR

**BING**

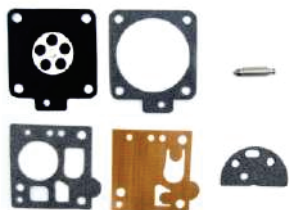

**CÓDIGO RAISMAN**

0043-20-BNG

**DESCRIÇÃO**

KIT DE REPARO COMPLETO P/ CARBURADOR

**APLICAÇÃO**

ST MS 038 NOVA / 380 / 381 - CARB BING.

**CÓDIGO ORIGINAL**

**BROSOL/RAISMAN**

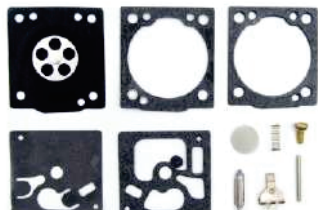

**CÓDIGO RAISMAN**

0043-20-H19

**DESCRIÇÃO**

KIT DE REPARO COMPLETO P/ CARBURADOR

**APLICAÇÃO**

ST 034/038/380 MOD ANTIGO -

**CÓDIGO ORIGINAL**

CARB.BROSOL



**CÓDIGO RAISMAN**

0043-20-H20

**DESCRIÇÃO**

KIT DE REPARO COMPLETO P/ CARBURADOR

**APLICAÇÃO**

ST MS08/ MS051 MODELO RAISMAN/Hu 61 (NOVA) E HU 61 ANTIGA

**CÓDIGO ORIGINAL**

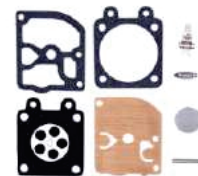

**CÓDIGO RAISMAN**

0043-21-H18

**DESCRIÇÃO**

KIT DE REPARO COMPLETO P/ CARBURADOR

**APLICAÇÃO**

HU 137/142 (MODELO RAISMAN,46-05-H18)

**CÓDIGO ORIGINAL**

**ZAMA**



**CÓDIGO RAISMAN**

0043-20-001

**DESCRIÇÃO**

KIT DE REPARO COMPLETO P/ CARBURADOR

**APLICAÇÃO**

MAcCULLOCH PM300 - CARB.ZAMA RB-1

**CÓDIGO ORIGINAL**

1000289



**CÓDIGO RAISMAN**

0043-20-011

**DESCRIÇÃO**

KIT DE REPARO COMPLETO P/ CARBURADOR

**APLICAÇÃO**

ST FS160/220/280/290/FR220 - CARB.ZAMA

**CÓDIGO ORIGINAL**

1000290



**CÓDIGO RAISMAN**

0043-20-021

**DESCRIÇÃO**

KIT DE REPARO COMPLETO P/ CARBURADOR

**APLICAÇÃO**

ECHO SRM2300/2550 - CARB.ZAMA

**CÓDIGO ORIGINAL**

1000292

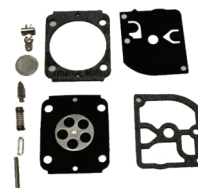

**CÓDIGO RAISMAN**

0043-20-155

**DESCRIÇÃO**

KIT REPARO COMPLETO P/ CARBURADOR

**APLICAÇÃO**

ST SOPRADOR Bg50 / Bg56 Bg86 -

**CÓDIGO ORIGINAL**

PODADOR HS 45

**CÓDIGO RAISMAN**

0043-20-040

**DESCRIÇÃO**

KIT DE REPARO COMPLETO P/ CARBURADOR

**APLICAÇÃO**

ST MS 192T

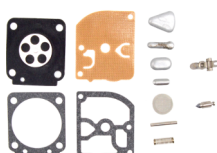

# KIT REPARO COMPLETO P/ CARBURADOR



**CÓDIGO RAISMAN**

0043-20-099

**DESCRIÇÃO**

KIT DE REPARO COMPLETO P/ CARBURADOR

**APLICAÇÃO**

ST BG45/46/55/65/85, HS81R/FH75, FC75, HT75, HL75 - CARB.ZAMA RB-99

**CÓDIGO ORIGINAL**

RB-99



**CÓDIGO RAISMAN**

0043-20-029

**DESCRIÇÃO**

KIT DE REPARO COMPLETO P/ CARBURADOR

**APLICAÇÃO**

ST FR 108 - CARB.ZAMA

**CÓDIGO ORIGINAL**

1000319

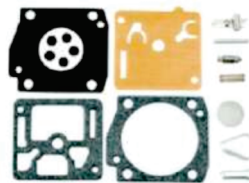

**CÓDIGO RAISMAN**

0043-20-031

**DESCRIÇÃO**

KIT DE REPARO COMPLETO P/ CARBURADOR

**APLICAÇÃO**

ST MS034 - CARB. ZAMA RB-31

**CÓDIGO ORIGINAL**

F07468



**CÓDIGO RAISMAN**

0043-20-036

**DESCRIÇÃO**

KIT DE REPARO COMPLETO P/ CARBURADOR

**APLICAÇÃO**

ST MS 034/036, HU 365 - CARB.ZAMA

**CÓDIGO ORIGINAL**

1000303

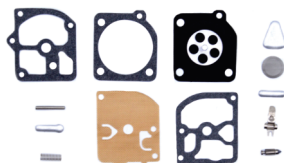

**CÓDIGO RAISMAN**

0043-20-038

**DESCRIÇÃO**

KIT DE REPARO COMPLETO P/ CARBURADOR

**APLICAÇÃO**

HU 136/137/141/142 - CARB. ZAMA RB-38

**CÓDIGO ORIGINAL**

-

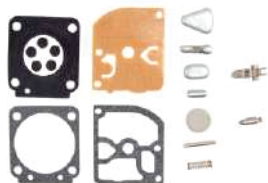

**CÓDIGO RAISMAN**

0043-20-040

**DESCRIÇÃO**

KIT DE REPARO COMPLETO P/ CARBURADOR

**APLICAÇÃO**

ST FS85 NOVA/ FS108/FR108 NOVA - CARB. ZAMA

**CÓDIGO ORIGINAL**

7058



**CÓDIGO RAISMAN**

0043-20-041

**DESCRIÇÃO**

KIT DE REPARO COMPLETO P/ CARBURADOR

**APLICAÇÃO**

HU 343R/ 345FR / 356BTX - CARB.ZAMA RB-41

**CÓDIGO ORIGINAL**

RB-41



**CÓDIGO RAISMAN**

0043-20-045

**DESCRIÇÃO**

KIT DE REPARO COMPLETO P/ CARBURADOR

**APLICAÇÃO**

HU 45/51/55/322/325 - CARB.ZAMA RB-45

**CÓDIGO ORIGINAL**

7055



**CÓDIGO RAISMAN**

0043-20-047

**DESCRIÇÃO**

KIT DE REPARO COMPLETO P/ CARBURADOR

**APLICAÇÃO**

HU 128R/ 128C/ 128RJ/ P1500 / 125BVX - CARB. ZAMA RB 47

**CÓDIGO ORIGINAL**

7054



**CÓDIGO RAISMAN**

0043-20-060

**DESCRIÇÃO**

KIT DE REPARO COMPLETO P/ CARBURADOR

**APLICAÇÃO**

HU 362 / 365 / 371 / 372 - CARB.ZAMA RB-60

**CÓDIGO ORIGINAL**

RB-60



**CÓDIGO RAISMAN**

0043-20-066

**DESCRIÇÃO**

KIT DE REPARO COMPLETO P/ CARBURADOR

**APLICAÇÃO**

ST FS85/ SP80/ 80K - CARB.ZAMA RB-66

**CÓDIGO ORIGINAL**

RB-66



**CÓDIGO RAISMAN**

0043-20-069

**DESCRIÇÃO**

KIT DE REPARO COMPLETO P/ CARBURADOR

**APLICAÇÃO**

ST MS192T HUSQ. 123HD60 / 123HD65X / 325HE3X / 325HE4X / 325HS99X - CARB. ZAMA RB-69

**CÓDIGO ORIGINAL**

RB-69



**CÓDIGO RAISMAN**

0043-20-077

**DESCRIÇÃO**

KIT DE REPARO COMPLETO P/ CARBURADOR

**APLICAÇÃO**

ST MS170 MS180 - CARB.ZAMA RB-77

**CÓDIGO ORIGINAL**

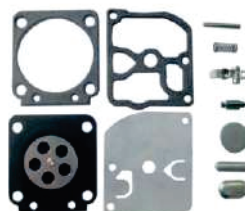

**CÓDIGO RAISMAN**

0043-20-085

**DESCRIÇÃO**

KIT DE REPARO COMPLETO P/ CARBURADOR

**APLICAÇÃO**

ST FS38 FS45 FS46 FS55 FS74 FS75 FS76 FS80 FS85 / HS80 - CARB.ZAMA RB-85

**CÓDIGO ORIGINAL**

RB-85



**CÓDIGO RAISMAN**

0043-20-089

**DESCRIÇÃO**

KIT DE REPARO COMPLETO P/ CARBURADOR

**APLICAÇÃO**

ST BG45/46/55/65/85, SH55/85, FS55/120/200/250/300/350 - CARB.ZAMA RB-89

**CÓDIGO ORIGINAL**

RB-89



# KIT REPARO COMPLETO P/ CARBURADOR

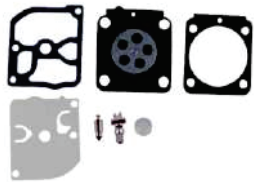

**CÓDIGO RAISMAN**

0043-20-100

**DESCRIÇÃO**

KIT DE REPARO COMPLETO P/ CARBURADOR

**APLICAÇÃO**

ST FS38/45/46/55/74/75/76/80/85/ HS45/75/80/85, BG45, BT45,MS036 PRO, 036QS, MS360, FC55,HL45 - CARB.ZAMA RB-100

**CÓDIGO ORIGINAL**

RB-100



**CÓDIGO RAISMAN**

0043-20-145

**DESCRIÇÃO**

KIT DE REPARO COMPLETO P/ CARBURADOR

**APLICAÇÃO**

HU 435E/440E/ 445E - CARB.ZAMA RB-145

**CÓDIGO ORIGINAL**

-



**CÓDIGO RAISMAN**

0043-20-149

**DESCRIÇÃO**

KIT DE REPARO COMPLETO P/ CARBURADOR

**APLICAÇÃO**

HU 235E/240E/435 - CARB.ZAMA RB-149

**CÓDIGO ORIGINAL**

RB-149



**CÓDIGO RAISMAN**

0043-20-151

**DESCRIÇÃO**

KIT DE REPARO COMPLETO P/ CARBURADOR

**APLICAÇÃO**

ST TS410/TS420

**CÓDIGO ORIGINAL**

RB-151



**CÓDIGO RAISMAN**

0043-20-162

**DESCRIÇÃO**

KIT DE REPARO COMPLETO P/ CARBURADOR

**APLICAÇÃO**

ST FS130/ HT131 - CARB.ZAMA RB-162

**CÓDIGO ORIGINAL**

RB-162



**CÓDIGO RAISMAN**

0043-20-167

**DESCRIÇÃO**

KIT DE REPARO COMPLETO P/ CARBURADOR

**APLICAÇÃO**

ST MS 038 NOVA / 380 / 381 / 382 - CARB.ZAMA RB-167

**CÓDIGO ORIGINAL**

RB-167



**CÓDIGO RAISMAN**

0043-20-566

**DESCRIÇÃO**

KIT DE REPARO COMPLETO P/ CARBURADOR

**APLICAÇÃO**

ST MS 651 / 661

**CÓDIGO ORIGINAL**

-

## TILLOTSON



**CÓDIGO RAISMAN**

0043-20-21S

**DESCRIÇÃO**

KIT DE REPARO COMPLETO P/ CARBURADOR

**APLICAÇÃO**

ST TS400 - CARB. TILLOTSON RK-21HS

**CÓDIGO ORIGINAL**

-



**CÓDIGO RAISMAN**

0043-20-23S

**DESCRIÇÃO**

KIT DE REPARO COMPLETO P/ CARBURADOR

**APLICAÇÃO**

ST MS051/ HU 61/62/181/268/288/395/61 NOVA TILLOTSON

**CÓDIGO ORIGINAL**

-



**CÓDIGO RAISMAN**

0043-20-28S

**DESCRIÇÃO**

KIT DE REPARO COMPLETO P/ CARBURADOR

**APLICAÇÃO**

ST TS400/TS460/TS760

**CÓDIGO ORIGINAL**

RK-28-HS



**CÓDIGO RAISMAN**

0043-20-94L

**DESCRIÇÃO**

KIT DE REPARO COMPLETO P/ CARBURADOR

**APLICAÇÃO**

ST MS08/TS350/ P840/835 - CARB.TILLOTSON

**CÓDIGO ORIGINAL**

-

## TK



**CÓDIGO RAISMAN**

0043-20-TK1

**DESCRIÇÃO**

KIT DE REPARO COMPLETO P/ CARBURADOR

**APLICAÇÃO**

SHINDAIWA C35/BP35 - CARB.TK

**CÓDIGO ORIGINAL**

462121



**CÓDIGO RAISMAN**

0043-20-TK2

**DESCRIÇÃO**

KIT DE REPARO COMPLETO P/ CARBURADOR

**APLICAÇÃO**

SHINDAIWA C25 / TS25 - CARB.TK

**CÓDIGO ORIGINAL**

462171



**CÓDIGO RAISMAN**

0043-20-TK4

**DESCRIÇÃO**

KIT DE REPARO COMPLETO P/ CARBURADOR

**APLICAÇÃO**

SHINDAIWA 35/ B45

**CÓDIGO ORIGINAL**

-

## WALBRO



**CÓDIGO RAISMAN**

0043-20-HD

**DESCRIÇÃO**

KIT DE REPARO COMPLETO P/ CARBURADOR

**APLICAÇÃO**

ST MS029 /MS039 / MS 044/ MS046/ MS440 / MS460/ MS290/MS310/ MS361/ MS390 / SR400/ SR420/BR420 HU 340/345E/362/371/372 - CARB.WALBRO HD

**CÓDIGO ORIGINAL**

RB-99

# KIT REPARO COMPLETO P/ CARBURADOR



**CÓDIGO RAISMAN**

0043-20-HDA

**DESCRIÇÃO**

KIT DE REPARO COMPLETO P/ CARBURADOR

**APLICAÇÃO**

HU257/345, HOMELITE 300 OLEOMAC952-SHIN.488/575/577 - CARB.WALBRO HDA

**CÓDIGO ORIGINAL**

-

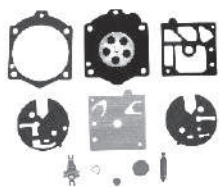

**CÓDIGO RAISMAN**

0043-20-HDB

**DESCRIÇÃO**

KIT DE REPARO COMPLETO P/ CARBURADOR

**APLICAÇÃO**

McCULLOCH 610/650 POULAN 285/335/375/395

**CÓDIGO ORIGINAL**



**CÓDIGO RAISMAN**

0043-20-WYJ

**DESCRIÇÃO**

KIT DE REPARO COMPLETO P/ CARBURADOR

**APLICAÇÃO**

HU132R/132RJ/142R/133R/143/226R/236R/143RIII NAKASHI(Zendah) L260Z/L340Z/ L430Z (Mitsubishi) L261M / L331M / L431M - CARB.WALBRO K20-WYJ

**CÓDIGO ORIGINAL**

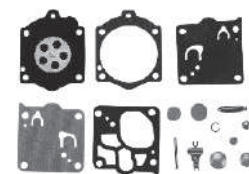

**CÓDIGO RAISMAN**

0043-20-WJ

**DESCRIÇÃO**

KIT DE REPARO COMPLETO P/ CARBURADOR

**APLICAÇÃO**

ST MS 066 / MS064 / MS065 / MS640 / MS650 / MS660/ P835/840/TS800051/064/066 HU 364/394-OLEOMAC 350/950 - CARB.WALBRO

**CÓDIGO ORIGINAL**

-



**CÓDIGO RAISMAN**

0043-20-WJO

**DESCRIÇÃO**

KIT DE REPARO COMPLETO P/ CARBURADOR

**APLICAÇÃO**

PioneerP39-CifarelliM88/M88BL-Emak264TTA/49/53/59/61/66-Homelite540/8800/MP55/MP88-HU P42T/2077/394/61P/700/A55/F55/F65

**CÓDIGO ORIGINAL**

K20-WYJ



**CÓDIGO RAISMAN**

0043-20-WY

**DESCRIÇÃO**

KIT DE REPARO COMPLETO P/ CARBURADOR

**APLICAÇÃO**

SHINDAIWA C230-300 - CARB.WALBRO K10-

**CÓDIGO ORIGINAL**



**CÓDIGO RAISMAN**

0043-20-WAT

**DESCRIÇÃO**

KIT DE REPARO COMPLETO P/ CARBURADOR

**APLICAÇÃO**

ST FS44/85/86/106/160/220/280 HU 225/235 - CARB.WALBRO

**CÓDIGO ORIGINAL**

-



**CÓDIGO RAISMAN**

0043-20-WTE

**DESCRIÇÃO**

KIT DE REPARO COMPLETO P/ CARBURADOR

**APLICAÇÃO**

HU 51/55 -ST MS260 - CARB.WALBRO K10-WTE

**CÓDIGO ORIGINAL**

K10-WTE



**CÓDIGO RAISMAN**

0043-20-WYL

**DESCRIÇÃO**

KIT DE REPARO COMPLETO P/ CARBURADOR

**APLICAÇÃO**

ECHO GT1100/2101, GTB1100/2101,CS221,HC1001, EMAK GDO 26CC, HO GX22/31,ZM3A/5A/5, KAWASAKI TGX23,TH023D, KOMATSU G22L/23L - CARB.WALBRO K20-WYL

**CÓDIGO ORIGINAL**

K20-WYL

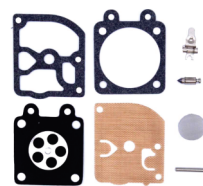

**CÓDIGO RAISMAN**

0043-21-H18

**DESCRIÇÃO**

KIT DE REPARO COMPLETO P/ CARBURADOR

**APLICAÇÃO**

HUSQ.137/142(MODELO RAISMAN 46-05-H18)

-

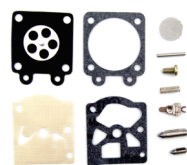

**CÓDIGO RAISMAN**

0043-23-WAT

**DESCRIÇÃO**

KIT DE REPARO COMPLETO P/ CARBURADOR

**APLICAÇÃO**

ST FS 44/88

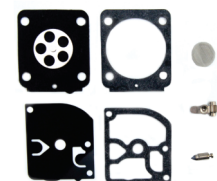

**CÓDIGO RAISMAN**

0043-20-099

**DESCRIÇÃO**

KIT DE REPARO COMPLETO P/ CARBURADOR

**APLICAÇÃO**

ST FS 44/88



**CÓDIGO RAISMAN**

0043-21-WAT

**DESCRIÇÃO**

KIT DE REPARO COMPLETO P/ CARBURADOR

**APLICAÇÃO**

HU 40/55/245/132R, ST 025 FS86 - CARB. WALBRO

**CÓDIGO ORIGINAL**

**CÓDIGO RAISMAN**

0043-21-WJ

**DESCRIÇÃO**

KIT DE REPARO COMPLETO P/ CARBURADOR

**APLICAÇÃO**

ST MS051/064/066 CARB. WALBRO / HU 364/394 XP - OLEMAC 350/950

**CÓDIGO ORIGINAL**



**CÓDIGO RAISMAN**

0043-21-WY

**DESCRIÇÃO**

KIT DE REPARO COMPLETO P/ CARBURADOR

**APLICAÇÃO**

SHINDAIWA C230, HU 142/226R/236R/143R11/132R NAKASHI(ZENDAH) L260Z/L340Z/L430Z (MITSUBISHI) L261M/L331M/L43 - CARB. WALBRO

**CÓDIGO ORIGINAL**

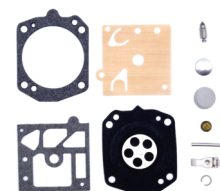

**CÓDIGO RAISMAN**

0043-22-HDA

**DESCRIÇÃO**

KIT DE REPARO COMPLETO P/ CARBURADOR

**APLICAÇÃO**

CARB. WALBRO MOTOSSERRA BUFFALO BF62 / TANAKA TBC 422 C/TEA 500 / ECS 506/650/ EHC 120/ TC 47

**CÓDIGO ORIGINAL**



**CÓDIGO RAISMAN**

0043-22-WAT

**DESCRIÇÃO**

KIT DE REPARO COMPLETO P/ CARBURADOR

**APLICAÇÃO**

ST FS 85/86 - HU 245 ECHO 3605 - CARB. WALBRO

**CÓDIGO ORIGINAL**



**CÓDIGO RAISMAN**

0043-23-WAT

**DESCRIÇÃO**

KIT DE REPARO COMPLETO P/ CARBURADOR

**APLICAÇÃO**

ST 025/FS85 ANT. EFCO 8400, HU 225/235 /235R / 240R /245R/ 136/ 335/ T435 - CARB. WALBRO

**CÓDIGO ORIGINAL**

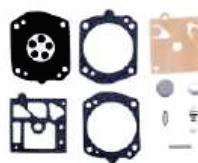

**CÓDIGO RAISMAN**

0043-24-HDA

**DESCRIÇÃO**

KIT DE REPARO COMPLETO P/ CARBURADOR

**APLICAÇÃO**

HUSQ 360 / 359 / 357 - CARB. WALBRO K24-HDA

**CÓDIGO ORIGINAL**

K24-HDA



**CÓDIGO RAISMAN**

0043-25-WJ

**DESCRIÇÃO**

KIT DE REPARO COMPLETO P/ CARBURADOR

**APLICAÇÃO**

HU 61/272/268/ 390/ 395 - CARB. WALBRO K15-WJ

**CÓDIGO ORIGINAL**

K15-WJ



**CÓDIGO RAISMAN**

0043-KR-WATC

**DESCRIÇÃO**

KIT DE REPARO COMPLETO P/ CARBURADOR

**APLICAÇÃO**

MOTOSERRAS CHINESAS 43 á 52cc E MULTIMARCAS - CARBURADOR C/ AGULHA CURTA

**CÓDIGO ORIGINAL**



**CÓDIGO RAISMAN**

0043-KR-WYC

**DESCRIÇÃO**

KIT DE REPARO COMPLETO P/ CARBURADOR

**APLICAÇÃO**

ROÇADEIRAS CHINESAS 25 á 52cc E MULTIMARCAS CARB. PISTÃO ROTATIVO

**CÓDIGO ORIGINAL**



# KIT REPARO P/ CARBURADOR

## BING

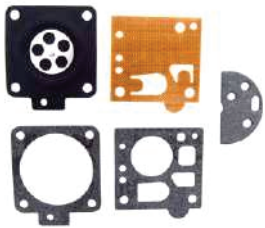

**CÓDIGO RAISMAN**

0043-10-BNG

**DESCRIÇÃO**

KIT DE REPARO P/ CARBURADOR

**APLICAÇÃO**

ST MS 038NOVA/380/381 - CARB.BING

**CÓDIGO ORIGINAL**

## BROSOL/RAISMAN



**CÓDIGO RAISMAN**

0043-10-H19

**DESCRIÇÃO**

KIT DE REPARO P/ CARBURADOR

**APLICAÇÃO**

ST 034/038/380 ANTIGO - CARB.BROSOL

**CÓDIGO ORIGINAL**



**CÓDIGO RAISMAN**

0043-10-H20

**DESCRIÇÃO**

KIT DE REPARO P/ CARBURADOR

**APLICAÇÃO**

ST MS08/ MS051 MODELO BROSOL/ HU 61 (NOVA) E HU 61 ANTIGA CARB.BROSOL

**CÓDIGO ORIGINAL**



**CÓDIGO RAISMAN**

0043-11-H18

**DESCRIÇÃO**

KIT DE REPARO P/ CARBURADOR

**APLICAÇÃO**

HU 137/142 (MODELO RAISMAN,46-05-H18)

**CÓDIGO ORIGINAL**



**CÓDIGO RAISMAN**

0043-10-1HK

**DESCRIÇÃO**

KIT DE REPARO P/ CARBURADOR

**APLICAÇÃO**

CARB.TILLOTSON - ST 038 ANTIGA

**CÓDIGO ORIGINAL**



**CÓDIGO RAISMAN**

0043-10-5HL

**DESCRIÇÃO**

KIT DE REPARO P/ CARBURADOR

**APLICAÇÃO**

ST 08/TS350/P840/835/HU 61 (NOVA) 268 / 272 / 272XP / 281/288/390/ 395 MODELO TILLOTSON

**CÓDIGO ORIGINAL**



**CÓDIGO RAISMAN**

0043-10-5HS

**DESCRIÇÃO**

KIT DE REPARO P/ CARBURADOR

**APLICAÇÃO**

ST 051 HU 61/268/272/281/ 288/390/395/61 NOVA OLEOMAC 251/254/261/350, ECHO 60 INTERTEC 133 - CARB.TILLOTSON

**CÓDIGO ORIGINAL**



**CÓDIGO RAISMAN**

0043-10-7HS

**DESCRIÇÃO**

KIT DE REPARO P/ CARBURADOR

**APLICAÇÃO**

ST TS400/ TS760/ TS800 - CARB. TILLOTSON

**CÓDIGO ORIGINAL**



## TK

**CÓDIGO RAISMAN**

0043-10-TK1

**DESCRIÇÃO**

KIT DE REPARO P/ CARBURADOR

**APLICAÇÃO**

SHINDAIWA C35/BP35 - CARB.TK

**CÓDIGO ORIGINAL**



**CÓDIGO RAISMAN**

0043-10-TK2

**DESCRIÇÃO**

KIT DE REPARO P/ CARBURADOR

**APLICAÇÃO**

SHINDAIWA C25 /TS25- CARB.TK

**CÓDIGO ORIGINAL**



**CÓDIGO RAISMAN**

0043-10-TK3

**DESCRIÇÃO**

KIT DE REPARO P/ CARBURADOR

**APLICAÇÃO**

CARB.TK SHINDAIWA, MCCULLOCH/ ST FS60 FS61 FS65

**CÓDIGO ORIGINAL**



**CÓDIGO RAISMAN**

0043-10-TK4

**DESCRIÇÃO**

KIT DE REPARO P/ CARBURADOR

**APLICAÇÃO**

SHINDAIWA C35/B-45 - CARB.TK

**CÓDIGO ORIGINAL**



**CÓDIGO RAISMAN**

0043-10-TK5

**DESCRIÇÃO**

KIT DE REPARO P/ CARBURADOR

**APLICAÇÃO**

SHINDAIWA C350 - CARB.TK

**CÓDIGO ORIGINAL**



**CÓDIGO RAISMAN**

0043-10-TK6

**DESCRIÇÃO**

KIT DE REPARO P/ CARBURADOR

**APLICAÇÃO**

KAWASAKI TH48 - CARB. TK

**CÓDIGO ORIGINAL**



# KIT REPARO P/ CARBURADOR

## ZAMA



**CÓDIGO RAISMAN**  
0043-10-TK7  
**DESCRIÇÃO**  
KIT DE REPARO P/ CARBURADOR  
**APLICAÇÃO**  
KAWASAKI 270K - CARB. TK  
**CÓDIGO ORIGINAL**  
-



**CÓDIGO RAISMAN**  
0043-10-TK8  
**DESCRIÇÃO**  
KIT DE REPARO P/ CARBURADOR  
**APLICAÇÃO**  
NAKASHI KAWASAKI ROÇADEIRA  
L430K - CARB.TK  
**CÓDIGO ORIGINAL**  
-



**CÓDIGO RAISMAN**  
0043-10-002  
**DESCRIÇÃO**  
KIT DE REPARO P/ CARBURADOR  
**APLICAÇÃO**  
OLEOMAC JET 300/400/460 ECHO  
CS330 HOMELITE 240/245/330 - CARB.  
ZAMA GND-2  
**CÓDIGO ORIGINAL**  
F07472 / GND-2



**CÓDIGO RAISMAN**  
0043-10-007  
**DESCRIÇÃO**  
KIT DE REPARO P/ CARBURADOR  
**APLICAÇÃO**  
ST FS160/220/280/290/FR220  
CARB.ZAMA GND-7  
**CÓDIGO ORIGINAL**  
-



**CÓDIGO RAISMAN**  
0043-10-012  
**DESCRIÇÃO**  
KIT DE REPARO P/ CARBURADOR  
**APLICAÇÃO**  
HOMELITE ST 155/185/385 -  
CARB.ZAMA  
**CÓDIGO ORIGINAL**  
GND-12



**CÓDIGO RAISMAN**  
0043-10-018  
**DESCRIÇÃO**  
KIT DE REPARO P/ CARBURADOR  
**APLICAÇÃO**  
ECHO SRM 2300/2305/2550/3550/3605  
NAKASHI L 36E - HU 124L/128C/  
128RJ/ P1500/125BX/BVX- CARB.ZAMA  
**CÓDIGO ORIGINAL**  
GND-18



**CÓDIGO RAISMAN**  
0043-10-021  
**DESCRIÇÃO**  
KIT DE REPARO P/ CARBURADOR  
**APLICAÇÃO**  
ST MS034 - CARB. ZAMA GND-21  
**CÓDIGO ORIGINAL**  
GND-21



**CÓDIGO RAISMAN**  
0043-10-025  
**DESCRIÇÃO**  
KIT DE REPARO P/ CARBURADOR  
**APLICAÇÃO**  
ST 034/036 ECHO 4600 HU  
365/360/371/372 - CARB.ZAMA GND-25  
**CÓDIGO ORIGINAL**  
-



**CÓDIGO RAISMAN**  
0043-10-028  
**DESCRIÇÃO**  
KIT DE REPARO P/ CARBURADOR  
**APLICAÇÃO**  
ST FS85/ SP80/ 80K/FS108/FR108 FS  
85/86/108 - CARB.ZAMA GND-28  
**CÓDIGO ORIGINAL**  
-



**CÓDIGO RAISMAN**  
0043-10-029  
**DESCRIÇÃO**  
KIT DE REPARO P/ CARBURADOR  
**APLICAÇÃO**  
ST FR 108/FS85 HU 51/55/322/325 -  
CARB.ZAMA GND-29  
**CÓDIGO ORIGINAL**

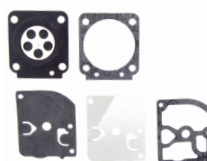

**CÓDIGO RAISMAN**  
0043-10-031  
**DESCRIÇÃO**  
KIT DE REPARO P/ CARBURADOR  
**APLICAÇÃO**  
ST MS 170/180 - CARB. ZAMA  
**CÓDIGO ORIGINAL**



**CÓDIGO RAISMAN**  
0043-10-035  
**DESCRIÇÃO**  
KIT DE REPARO P/ CARBURADOR  
**APLICAÇÃO**  
HU 343R / 345FR / 356BTX - CARB.  
ZAMA GND-35  
**CÓDIGO ORIGINAL**  
GND-35



**CÓDIGO RAISMAN**  
0043-10-038  
**DESCRIÇÃO**  
KIT DE REPARO P/ CARBURADOR  
**APLICAÇÃO**  
HU 241R - CARB.ZAMA GND-38  
**CÓDIGO ORIGINAL**  
GND-38



**CÓDIGO RAISMAN**  
0043-10-039  
**DESCRIÇÃO**  
KIT DE REPARO P/ CARBURADOR  
**APLICAÇÃO**  
ST MS192T / HU 123HD60/123HD65X/  
325HE3X/325HE4X/325HS99X -  
CARB.ZAMA GND-39  
**CÓDIGO ORIGINAL**  
GND-39



**CÓDIGO RAISMAN**  
0043-10-050  
**DESCRIÇÃO**  
KIT DE REPARO P/ CARBURADOR  
**APLICAÇÃO**  
ST FS120/FS85/ SP80/  
80K/FS108/FR108 BG45 BG46 BG55  
BG65 BG85 SH55 SH85 - CARB.ZAMA  
**CÓDIGO ORIGINAL**  
GND-50



**CÓDIGO RAISMAN**  
0043-10-051  
**DESCRIÇÃO**  
KIT DE REPARO P/ CARBURADOR  
**APLICAÇÃO**  
ST FS38 FS45 FS46 FS55 FS74 FS75  
FS76 FS80 FS85 / HS80 - CARB.ZAMA  
**CÓDIGO ORIGINAL**  
GND-51

# KIT REPARO P/ CARBURADOR



**CÓDIGO RAISMAN**  
0043-10-056  
**DESCRIÇÃO**  
KIT DE REPARO P/ CARBURADOR  
**APLICAÇÃO**  
ST FS 75/85-85R-SP81/108 MODELOS  
C1Q-S80/69A - CARB.ZAMA  
**CÓDIGO ORIGINAL**  
4140-007-1060



**CÓDIGO RAISMAN**  
0043-10-072  
**DESCRIÇÃO**  
KIT DE REPARO P/ CARBURADOR  
**APLICAÇÃO**  
ST FS130R/BR500/550/600  
**CÓDIGO ORIGINAL**  
-



**CÓDIGO RAISMAN**  
0043-10-081  
**DESCRIÇÃO**  
KIT DE REPARO P/ CARBURADOR  
**APLICAÇÃO**  
HU 435E/440E/ 445E - CARB.ZAMA  
**CÓDIGO ORIGINAL**  
GND-081



**CÓDIGO RAISMAN**  
0043-10-083  
**DESCRIÇÃO**  
KIT DE REPARO P/ CARBURADOR  
**APLICAÇÃO**  
HU 235E/240E/435 - CARB.ZAMA GND-83  
HU 235E/240E/435 - CARB.ZAMA  
**CÓDIGO ORIGINAL**  
GND 83



**CÓDIGO RAISMAN**  
0043-10-084  
**DESCRIÇÃO**  
KIT DE REPARO P/ CARBURADOR  
**APLICAÇÃO**  
ST TS410/TS420 (CARB ZAMA GND-84)  
**CÓDIGO ORIGINAL**  
GND-84



**CÓDIGO RAISMAN**  
0043-10-088  
**DESCRIÇÃO**  
KIT DE REPARO P/ CARBURADOR  
**APLICAÇÃO**  
ST BG86/SH56 SH56C SH86 SH86C -  
CARB. ZAMA GND-88  
**CÓDIGO ORIGINAL**  
GND-88



**CÓDIGO RAISMAN**  
0043-10-093  
**DESCRIÇÃO**  
KIT DE REPARO P/ CARBURADOR  
**APLICAÇÃO**  
ST FS130/HT131 - CARB.ZAMA GND-93  
**CÓDIGO ORIGINAL**  
GND-93



**CÓDIGO RAISMAN**  
0043-10-096  
**DESCRIÇÃO**  
KIT DE REPARO P/ CARBURADOR  
**APLICAÇÃO**  
ST MS 038 NOVA / 380 / 381 / 382 -  
CARB.ZAMA GND-96  
**CÓDIGO ORIGINAL**  
GND-096



**CÓDIGO RAISMAN**  
0043-10-098  
**DESCRIÇÃO**  
KIT DE REPARO P/ CARBURADOR  
**APLICAÇÃO**  
ST Bt121 / FS450 - CARB.ZAMA GND-98  
**CÓDIGO ORIGINAL**  
GND-98



**CÓDIGO RAISMAN**  
0043-10-135  
**DESCRIÇÃO**  
KIT DE REPARO P/ CARBURADOR  
**APLICAÇÃO**  
ST MS361 - CARB.ZAMA GND-135  
**CÓDIGO ORIGINAL**  
GND-135



**CÓDIGO RAISMAN**  
0043-10-HD  
**DESCRIÇÃO**  
KIT DE REPARO P/ CARBURADOR  
**APLICAÇÃO**  
ST MS029 / MS039 / MS044 / MS046 /  
MS440 / MS460 / MS290 / MS310 /  
MS361 / MS390 - ST SR400 / SR420 /  
BR420 -HU 340/ 345E / 365 / 371 / 372  
CARB.WALBRO  
**CÓDIGO ORIGINAL**



**CÓDIGO RAISMAN**  
0043-10-566  
**DESCRIÇÃO**  
KIT DE REPARO P/ CARBURADOR  
**APLICAÇÃO**  
ST MS 651 / 661  
**CÓDIGO ORIGINAL**  
-

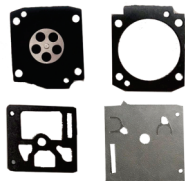

**CÓDIGO RAISMAN**  
0043-10-180  
**DESCRIÇÃO**  
KIT DE REPARO P/ CARBURADOR  
**APLICAÇÃO**  
ST MS 462  
**CÓDIGO ORIGINAL**



**CÓDIGO RAISMAN**  
0043-10-HDA  
**DESCRIÇÃO**  
KIT DE REPARO P/ CARBURADOR  
**APLICAÇÃO**  
HU 257/345 - CARB.WALBRO  
**CÓDIGO ORIGINAL**



**CÓDIGO RAISMAN**  
0043-10-HDB  
**DESCRIÇÃO**  
KIT DE REPARO P/ CARBURADOR  
**APLICAÇÃO**  
McCULLOCH 610/650 POULAN  
285/335/375/395  
**CÓDIGO ORIGINAL**



**CÓDIGO RAISMAN**  
0043-10-HDC  
**DESCRIÇÃO**  
KIT DE REPARO P/ CARBURADOR  
**APLICAÇÃO**  
HOMELITE XL/SUPER 2/200 ST 015 -  
CARB.WALBRO  
**CÓDIGO ORIGINAL**  
-

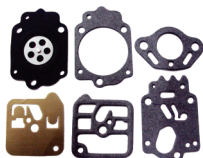

**CÓDIGO RAISMAN**  
0043-10-1HK  
**DESCRIÇÃO**  
KIT DE REPARO P/ CARBURADOR  
**APLICAÇÃO**  
CARB. TILLOTSON - ST 038 ANTIGA  
**CÓDIGO ORIGINAL**

# KIT REPARO P/ CARBURADOR



**CÓDIGO RAISMAN**  
0043-10-WJ  
**DESCRIÇÃO**  
KIT DE REPARO P/ CARBURADOR  
**APLICAÇÃO**  
ST 066/660 HU 61/394 - CARB.  
WALBRO  
**CÓDIGO ORIGINAL**  
-



**CÓDIGO RAISMAN**  
0043-10-WTE  
**DESCRIÇÃO**  
KIT DE REPARO P/ CARBURADOR  
**APLICAÇÃO**  
ST MS260 - HU 51/55 - CARB. WALBRO  
D10-WTE  
**CÓDIGO ORIGINAL**  
D10-WTE



**CÓDIGO RAISMAN**  
0043-10-WY  
**DESCRIÇÃO**  
KIT DE REPARO P/ CARBURADOR  
**APLICAÇÃO**  
SHINDAIWA F18/F21/C230/300-  
KAWASAKI TF22/24-NAKASHI  
T100/110/140-TANAKA  
TBC1600/202/220-ECHO SEM  
2000/2500/3000/3100-KOMATSU  
BC260/G2/G3/GE/XE - CARB. WALBRO  
**CÓDIGO ORIGINAL**



**CÓDIGO RAISMAN**  
0043-10-WYJ  
**DESCRIÇÃO**  
KIT DE REPARO P/ CARBURADOR  
**APLICAÇÃO**  
HU 142R/ 142RB/ 143RII/  
236R/132R/133R/ 143R/ 226R/141B -  
SHINDAIWA C230 -HO GX-35,  
MOTORES CHINESES - 4 TEMPOS 33-  
35cc-Roçadeiras Chinesas 25/33/ 43/  
52CC CARB. WALBRO  
**CÓDIGO ORIGINAL**  
D20-WYJ



**CÓDIGO RAISMAN**  
0043-10-WYJ/R  
**DESCRIÇÃO**  
KIT DE REPARO P/ CARBURADOR  
**APLICAÇÃO**  
HU 132R/133R/ 143R/  
226R/141B/142R/142RB/236R/143RIII -  
SHINDAIWA C230 - HO GX-35,  
MOTORES CHINESES - 4 TEMPOS 33-  
35cc - NAKASHI(Zendah) L260Z/L340Z/  
L430Z (Mitsubishi) L261M / L331M /  
L431M - ROCADEIRAS CHINESES 25-  
52cc - CARB. WALBRO K20-WYJ  
**CÓDIGO ORIGINAL**



**CÓDIGO RAISMAN**  
0043-11-HDA  
**DESCRIÇÃO**  
KIT DE REPARO P/ CARBURADOR  
**APLICAÇÃO**  
HU 357/359 CARB. WALBRO  
CÓDIGO ORIGINAL  
D24-HDA  
**CÓDIGO ORIGINAL**



**CÓDIGO RAISMAN**  
0043-11-WAT  
**DESCRIÇÃO**  
KIT DE REPARO P/ CARBURADOR  
**APLICAÇÃO**  
OLEOMAC 740/750/951/ EFCO 8400 HU  
45/51/132/232 ECHO CS  
3450/SRM3605 ST FS85/86/88  
CARB. WALBRO  
**CÓDIGO ORIGINAL**



**CÓDIGO RAISMAN**  
0043-11-WJ  
**DESCRIÇÃO**  
KIT DE REPARO P/ CARBURADOR  
**APLICAÇÃO**  
ST P835/840 TS800/M051/ HU  
61/272/268/ 390 OLEOMAC  
264/274/284/481 CARB. WALBRO  
**CÓDIGO ORIGINAL**  
F07092

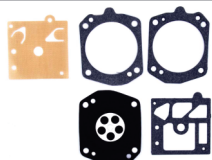

**CÓDIGO RAISMAN**  
0043-11-WY  
**DESCRIÇÃO**  
KIT DE REPARO P/ CARBURADOR  
**APLICAÇÃO**  
HU 132R/142R/226R/236R/143RII  
NAKASHI/MITSUBISHI  
L26/L33/L43/L52 NAKASHI/ZENOHA  
L260Z/L340Z GARTHEN  
CG261B/CG330B - CARB. WALBRO  
**CÓDIGO ORIGINAL**



**CÓDIGO RAISMAN**  
0043-124HDA  
**DESCRIÇÃO**  
KIT DE REPARO P/ CARBURADOR  
**APLICAÇÃO**  
HU 359/357/360 - CARB. WALBRO  
HDA  
**CÓDIGO ORIGINAL**  
D24-HDA

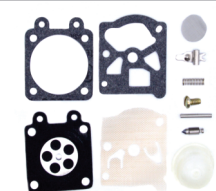

**CÓDIGO RAISMAN**  
0043-KR-WATC  
**DESCRIÇÃO**  
KIT DE REPARO COMPLETO P/ CARBURADOR  
**APLICAÇÃO**  
MS Chinesas 43 á 52cc Multimarcas -  
carburetor c/ agulha curta;  
**CÓDIGO ORIGINAL**



**CÓDIGO RAISMAN**  
0043-12-WAT  
**DESCRIÇÃO**  
KIT DE REPARO P/ CARBURADOR  
**APLICAÇÃO**  
ST MS 021/023/025/210/250 /  
FS160 / FS220 / FS280 / FS290  
/FR220/FS44/FS88/FS85 /HU  
136/ 335/ T435/235R/ 240R /245R/455/  
HU235R/455 - CARB. WALBRO  
**CÓDIGO ORIGINAL**

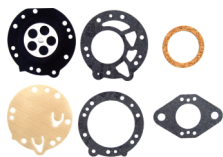

**CÓDIGO RAISMAN**  
0043-10-5HL  
**DESCRIÇÃO**  
KIT DE REPARO P/ CARBURADOR  
**APLICAÇÃO**  
ST 08/070 MOTOBOMBA P840/835-CARB.  
TILLOTSON.  
**CÓDIGO ORIGINAL**



# KIT REPARO P/ CARBURADOR



**CÓDIGO RAISMAN**

0043-12-WY

**DESCRIÇÃO**

KIT DE REPARO P/ CARBURADOR

**APLICAÇÃO**

HU.132R/142R/226R/236R/143RII  
NAKASHI/MITSUBISHI  
L26/L33/L43/L52 NAKASHI/ZENOHA  
L260Z/L340Z GARTHEN  
CG261B/CG330B - CARB.WALBRO  
**CÓDIGO ORIGINAL**

## MULTIMARCAS



**CÓDIGO RAISMAN**

0043-KS-WAT

**DESCRIÇÃO**

KIT DE REPARO P/ CARBURADOR

**APLICAÇÃO**

MOTOSERRAS CHINESAS E  
MULTIMARCAS 43 á 52cc  
**CÓDIGO ORIGINAL**



**CÓDIGO RAISMAN**

0043-KS-WYC

**DESCRIÇÃO**

KIT DE REPARO P/ CARBURADOR

**APLICAÇÃO**

ROÇADEIRAS CHINESAS E  
MULTIMARCAS 25 á 52cc COM  
CARBURADOR PISTÃO ROTATIVO  
**CÓDIGO ORIGINAL**



**CÓDIGO RAISMAN**

0043-KR-WYC

**DESCRIÇÃO**

KIT DE REPARO COMPLETO

**APLICAÇÃO**

ROÇADEIRAS CHINESAS 25 á 52cc E  
Multimarcas Carb. Pistão Rotativo.  
**CÓDIGO ORIGINAL**



**CÓDIGO RAISMAN**

0043-KB-WAT

**DESCRIÇÃO**

KIT DE REPARO P/ CARBURADOR

**APLICAÇÃO**

MOTOSERRAS CHINESAS 43 á 52cc E  
MULTIMARCAS 43 á 52cc  
**CÓDIGO ORIGINAL**



**CÓDIGO RAISMAN**

0043-KB-WYC

**DESCRIÇÃO**

KIT DE REPARO P/ CARBURADOR

**APLICAÇÃO**

ROÇADEIRAS CHINESAS E  
MULTIMARCAS 25 á 52cc COM  
CARBURADOR PISTÃO ROTATIVO  
**CÓDIGO ORIGINAL**



**CÓDIGO RAISMAN**

0043-10-WAT

**DESCRIÇÃO**

KIT DE REPARO P/ CARBURADOR

**APLICAÇÃO**

ST FS85/86/160/220/280 HU 45/232R/  
235R/51/55/455 - CARB.WALBRO  
**CÓDIGO ORIGINAL**

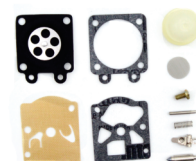

**CÓDIGO RAISMAN**

0043-KR-WATL

**DESCRIÇÃO**

KIT DE REPARO P/ CARBURADOR

**APLICAÇÃO**

MS Chinesas 43 á 52cc E Multimarcas -  
Carburador c/ agulha longa  
**CÓDIGO ORIGINAL**

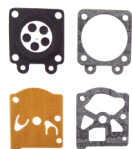

**CÓDIGO RAISMAN**

0043-KS-WAT

**DESCRIÇÃO**

KIT DE REPARO P/ CARBURADOR

**APLICAÇÃO**

MOTOSERRAS CHINESAS E MULTIMARCAS  
43 á 52cc  
**CÓDIGO ORIGINAL**

## LIMA



**REDONDO**

**CÓDIGO RAISMAN**

75-00-316

**DESCRIÇÃO**

LIMA REDONDA 8X 3/16

4.7mm

**APLICAÇÃO**

CORRENTE 3/8 1,6 E 1,5

75-00-532

LIMA REDONDA 8X5/32

3.9mm

CORRENTE 3/8 PICCO MICRO E 32S

75-00-732

LIMA REDONDA 8X7/32

5.5mm

CORRENTE PASSO 404

## MANGUEIRA DO ÓLEO

### ST



**CÓDIGO RAISMAN**

70-30-536

**DESCRIÇÃO**

MANGUEIRA DA BOMBA DE ÓLEO

**APLICAÇÃO**

ST MS034/036/360

**CÓDIGO ORIGINAL**



**CÓDIGO RAISMAN**

0065-12-038

**DESCRIÇÃO**

MANGUEIRA DE ÓLEO

**APLICAÇÃO**

ST 038/380

**CÓDIGO ORIGINAL**

11066479404



# MANGUEIRA DE COMBUSTÍVEL

**ST**



**CÓDIGO RAISMAN**  
0070-30-034  
**DESCRIÇÃO**  
MANGUEIRA COMBINADA  
**APLICAÇÃO**  
ST 034/038  
**CÓDIGO ORIGINAL**  
1119 358 7701



**CÓDIGO RAISMAN**  
70-30-512  
**DESCRIÇÃO**  
MANGUEIRA DE COMBUSTÍVEL  
**APLICAÇÃO**  
ST FS 120/250/300/350  
**CÓDIGO ORIGINAL**  
41283580800



**CÓDIGO RAISMAN**  
70-30-518  
**DESCRIÇÃO**  
MANGUEIRA DE COMBUSTÍVEL  
**APLICAÇÃO**  
ST MS 170/180  
**CÓDIGO ORIGINAL**  
11303587700



**CÓDIGO RAISMAN**  
70-30-560  
**DESCRIÇÃO**  
MANGUEIRA DE COMBUSTÍVEL  
**APLICAÇÃO**  
ST MS 036/360  
**CÓDIGO ORIGINAL**  
11273587702



**CÓDIGO RAISMAN**  
70-30-561  
**DESCRIÇÃO**  
MANGUEIRA DE COMBUSTÍVEL  
**APLICAÇÃO**  
ST MS 361  
**CÓDIGO ORIGINAL**  
11283587701



**CÓDIGO RAISMAN**  
70-30-566/1  
**DESCRIÇÃO**  
MANGUEIRA DE COMBUSTÍVEL  
**APLICAÇÃO**  
ST 066/660/650  
**CÓDIGO ORIGINAL**  
1124 358 7700



**CÓDIGO RAISMAN**  
0065-12-87  
**DESCRIÇÃO**  
MANGUEIRA DE COMBUSTIVEL -  
CARBURADOR  
**APLICAÇÃO**  
ST 08  
**CÓDIGO ORIGINAL**  
11063580700



**CÓDIGO RAISMAN**  
0065-12-86  
**DESCRIÇÃO**  
MANGUEIRA PESCADOR DE GASOLINA  
**APLICAÇÃO**  
ST 08  
**CÓDIGO ORIGINAL**  
11083587702

**HU**



**CÓDIGO RAISMAN**  
0065-12-88  
**DESCRIÇÃO**  
MANGUEIRA DE COMBUSTIVEL -  
COMBINADA  
**APLICAÇÃO**  
HU 61ANT./62/162/266  
**CÓDIGO ORIGINAL**  
501285902



**CÓDIGO RAISMAN**  
M10-65-001  
**DESCRIÇÃO**  
MANGUEIRA RESERVATÓRIO  
COMBUSTÍVEL C/ PASSADOR  
**APLICAÇÃO**  
Roçadeira RA - 133L/RA-143L/  
Roçadeiras chinesas 33cc E 43cc  
**CÓDIGO ORIGINAL**



**CÓDIGO RAISMAN**  
M10-65-000  
**DESCRIÇÃO**  
MANGUEIRA INJETORA  
**APLICAÇÃO**  
Roçadeira RA - 133L/RA-143L/  
25-63cc  
**CÓDIGO ORIGINAL**

# MANGUEIRA DE COMBUSTÍVEL

**REDONDO**

<b>CÓDIGO RAISMAN</b>	<b>DESCRIÇÃO</b>	<b>DIMENSÃO</b>	<b>APLICAÇÃO</b>	<b>CÓDIGO ORIGINAL</b>
70-30-024	MANGUEIRA DE COMBUSTIVEL SILICONE AMAR.	Di2,4xDe.4,8mm ROLO COM 10 METROS	TODAS AS MOTOSSERRAS PEQUENAS E ROCADEIRAS	60TUB240
70-30-032	MANGUEIRA DE COMBUSTIVEL SILICONE AMAR.	Di.3,2xDe.6,2mm ROLO COM 10 METROS	ST 08/210/250/034/038/051/066/660 /076/P835/840/FS160/ 220/280/SP81	0712-923-8004
70-30-050	MANGUEIRA DE COMBUSTIVEL SILICONE AMAR.	DI.4mmXDE.7mm ROLO COM, 10 METOS	TODAS AS MOTOSSERRAS PEQUENAS E ROCADEIRAS	60TUB480



# MISTURADOR DE COMBUSTÍVEL

**CÓDIGO RAISMAN**  
0081-41-100

**DESCRIÇÃO**  
MISTURADOR DE  
COMBUSTÍVEL 1L

**APLICAÇÃO**  
MOTOSSERRAS, ROÇADERIAS E  
OUTRAS MAQUINAS COM MOTORES  
2 TEMPOS DOSAGEM DE  
OLEO: 25 : 1 e 50 : 1

**CÓDIGO ORIGINAL**  
AP011



# MÓDULO DE IGNIÇÃO

**ST**



**CÓDIGO RAISMAN**  
0070-42-013  
**DESCRIÇÃO**  
MÓDULO DE IGNIÇÃO (BOBINA)  
**APLICAÇÃO**  
ST 08  
**CÓDIGO ORIGINAL**  
11084043200



**CÓDIGO RAISMAN**  
65-12-25  
**DESCRIÇÃO**  
MÓDULO DE IGNIÇÃO (BOBINA)  
**APLICAÇÃO**  
ST FS 160/220/280 /SR 400/  
MS021/023/025/250  
**CÓDIGO ORIGINAL**  
4001306



**CÓDIGO RAISMAN**  
65-12-39  
**DESCRIÇÃO**  
MÓDULO DE IGNIÇÃO (BOBINA)  
**APLICAÇÃO**  
ST MS 380/038  
**CÓDIGO ORIGINAL**  
4001300



**CÓDIGO RAISMAN**  
70-42-512  
**DESCRIÇÃO**  
MÓDULO DE IGNIÇÃO (BOBINA)  
**APLICAÇÃO**  
ST FS 120/250/300/350  
**CÓDIGO ORIGINAL**  
41344001301



**CÓDIGO RAISMAN**  
70-42-518  
**DESCRIÇÃO**  
MÓDULO DE IGNIÇÃO (BOBINA)  
**APLICAÇÃO**  
ST MS 180/170  
**CÓDIGO ORIGINAL**  
11304001302



**CÓDIGO RAISMAN**  
70-42-561  
**DESCRIÇÃO**  
MÓDULO DE IGNIÇÃO (BOBINA)  
**APLICAÇÃO**  
ST MS 361  
**CÓDIGO ORIGINAL**  
41344001301



**CÓDIGO RAISMAN**  
70-42-566  
**DESCRIÇÃO**  
MÓDULO DE IGNIÇÃO (BOBINA)  
**APLICAÇÃO**  
ST MS 046/066/MS 660  
**CÓDIGO ORIGINAL**  
1122-400-1314



**CÓDIGO RAISMAN**  
70-42-581  
**DESCRIÇÃO**  
MÓDULO DE IGNIÇÃO (BOBINA)  
**APLICAÇÃO**  
ST MS 381  
**CÓDIGO ORIGINAL**  
11224001314



**CÓDIGO RAISMAN**  
70-42-585  
**DESCRIÇÃO**  
MÓDULO DE IGNIÇÃO (BOBINA)  
**APLICAÇÃO**  
ST FS85/85R/FR85/SP80/80K/81/HS80/HT  
75/KA85R/PC70/75/HT70K  
**CÓDIGO ORIGINAL**



**CÓDIGO RAISMAN**  
70-42-582  
**DESCRIÇÃO**  
MODULO DE IGNIÇÃO (BOBINA)  
**APLICAÇÃO**  
ST MS 382  
**CÓDIGO ORIGINAL**  
-

**HU**



**CÓDIGO RAISMAN**  
70-42-212  
**DESCRIÇÃO**  
MODULO DE IGNIÇÃO (BOBINA)  
**APLICAÇÃO**  
HU 128R  
**CÓDIGO ORIGINAL**  
-



**CÓDIGO RAISMAN**  
65-18-51  
**DESCRIÇÃO**  
MODULO DE IGNIÇÃO (BOBINA)  
**APLICAÇÃO**  
HUSQ. 51/55/61/268/272  
**CÓDIGO ORIGINAL**  
503 90 14-01

# MÓDULO DE IGNIÇÃO



**CÓDIGO RAISMAN**

70-42-237

**DESCRIÇÃO**

MÓDULO DE IGNIÇÃO (BOBINA)

**APLICAÇÃO**

HU 137

**CÓDIGO ORIGINAL**

545 06 39 01



**CÓDIGO RAISMAN**

70-42-265

**DESCRIÇÃO**

MÓDULO DE IGNIÇÃO (BOBINA)

**APLICAÇÃO**

HU 362 / 365 / 371 / 372 / 390

**CÓDIGO ORIGINAL**

544 04 71 01

## SHINDAIWA



**CÓDIGO RAISMAN**

65-12-30/1

**DESCRIÇÃO**

BOBINA DE IGNIÇÃO

**APLICAÇÃO**

SHINDAIWA C230

**CÓDIGO ORIGINAL**

-

## HO



**CÓDIGO RAISMAN**

80-60-108

**DESCRIÇÃO**

MÓDULO DE IGNIÇÃO (BOBINA)

**APLICAÇÃO**

MOTORES ESTACIONÁRIOS HO GX120/GX160/GX200 / MOTORES ESTACIONÁRIOS RAISMAN RA-104T-040M, RAISMAN RA-104T-055M / MOTORES ESTACIONÁRIOS CHINESES 4HP e 5.5HP / MOTOBOMBA RAISMAN RA-64T-255 / MOTOBOMBAS COM MOTOR 4HP e 5.5HP

**CÓDIGO ORIGINAL**

30500Z1T-003



**CÓDIGO RAISMAN**

80-60-701

**DESCRIÇÃO**

MÓDULO DE IGNIÇÃO (BOBINA)

**APLICAÇÃO**

MOTORES ESTACIONÁRIOS HO GX240/GX270/GX340/GX390 / MOTORES ESTACIONÁRIOS RAISMAN RA-104T-080M, RA-104T-090M, RA-104T-110M, RA-104T-130M / MOTORES ESTACIONÁRIOS 8HP á 13HP / MOTOBOMBA RAISMAN RA-64T-480 / MOTOBOMBAS COM MOTOR 8HP á 13HP

**CÓDIGO ORIGINAL**

30500-ZF6-W02

## MULTIMARCAS



**CÓDIGO RAISMAN**

N075-000

**DESCRIÇÃO**

MÓDULO DE IGNIÇÃO (BOBINA)

**APLICAÇÃO**

MOTOSERRAS RA-745M-16 - RA-752M-18 / MOTOSSERRAS TEKNA CS 46X SUPER - TEKNA CS 52X SUPER / MOTOSSERRAS CHINESES 45cc a 52cc

**CÓDIGO ORIGINAL**

1E43F020102



**CÓDIGO RAISMAN**

M60-75-000

**DESCRIÇÃO**

MODULO DE IGNIÇÃO (BOBINA)

**APLICAÇÃO**

SOPRADOR RA-256S / ATOMIZADOR RA-456A-14 / TOYAMA TMD57U / GARTHEN ATM-600 / ST SR420 / BR420 / SOPRADORES / ATOMIZADORES CHINESES 56cc

**CÓDIGO ORIGINAL**

-



**CÓDIGO RAISMAN**

M10-70-001

**DESCRIÇÃO**

MÓDULO DE IGNIÇÃO (BOBINA)

**APLICAÇÃO**

ROÇADEIRA RAISMAN RA-143L-28 / ROÇADEIRA NEETON NE-143L-28

**CÓDIGO ORIGINAL**

-



**CÓDIGO RAISMAN**

M10-71-002

**DESCRIÇÃO**

MODULO DE IGNIÇÃO (BOBINA)

**APLICAÇÃO**

ROÇADEIRA RA-125L-26 / ROÇADEIRAS CHINESES 25cc / PULVERIZADOR RA-525P-14

**CÓDIGO ORIGINAL**

-



**CÓDIGO RAISMAN**

M10-71-001

**DESCRIÇÃO**

MÓDULO DE IGNIÇÃO COM CABO DE VELA

**APLICAÇÃO**

ROÇADEIRA RA-143L

**CÓDIGO ORIGINAL**

-

# MOLA DE EMBREAGEM



**ST**

CÓDIGO RAISMAN	DESCRIÇÃO	APLICAÇÃO	CÓDIGO ORIGINAL
0063-30-525	MOLA DE EMBREAGEM	ST 021/023/025/210/250	-
0063-30-534	MOLA DE EMBREAGEM	ST 034/036/039	9970909
0063-30-536	MOLA DE EMBREAGEM	ST 036/360	9975815
0063-30-538	MOLA DE EMBREAGEM	ST 038/380/381	9970907
0063-30-566	MOLA DE EMBREAGEM	ST 064/066	9970911
0063-30-580	MOLA DE EMBREAGEM	ST FS160/220/280	9976205

**HU**

CÓDIGO RAISMAN	DESCRIÇÃO	APLICAÇÃO	CÓDIGO ORIGINAL
0063-30-213	MOLA DE EMBREAGEM	ROÇADEIRA HUS 143RII / 236R / HO UMK435	505 29 77-01
0063-30-251	MOLA DE EMBREAGEM	HU 51/55/235/254/257/261	-
0063-30-268	MOLA DE EMBREAGEM	HU 61/268/272	-
0063-30-288	MOLA DE EMBREAGEM	HU 288/281/394	-

**MULTIMARCAS**

CÓDIGO RAISMAN	DESCRIÇÃO	APLICAÇÃO	CÓDIGO ORIGINAL
00M10-42-003	MOLA DE EMBREAGEM	ROÇADEIRA RA-133/RA-143/ HU 142R/ 143R	-

# MOLA DE PARTIDA

**ST**



**CÓDIGO RAISMAN**  
70-10-512  
**DESCRIÇÃO**  
MOLA DE PARTIDA  
**APLICAÇÃO**  
FS 120/250/300/350  
**CÓDIGO ORIGINAL**  
41341900600



**CÓDIGO RAISMAN**  
70-10-561  
**DESCRIÇÃO**  
MOLA DE PARTIDA  
**APLICAÇÃO**  
MS 361 / MS 382  
**CÓDIGO ORIGINAL**  
11351900600



**CÓDIGO RAISMAN**  
70-10-525  
**DESCRIÇÃO**  
MOLA DE PARTIDA C/PRATO METÁLICO ANTIGA  
**APLICAÇÃO**  
ST 021/210/023/025/250/034/036/360/361  
039/390/046/460/066 ANTIGA  
**CÓDIGO ORIGINAL**  
-



**CÓDIGO RAISMAN**  
0070-10-503  
**DESCRIÇÃO**  
MOLA DE PARTIDA C/PRATO NOVISSIMA  
**APLICAÇÃO**  
ST 08/034 - MOD.NOVISSIMO  
**CÓDIGO ORIGINAL**  
11181900600



**CÓDIGO RAISMAN**  
70-10-509  
**DESCRIÇÃO**  
MOLA DE PARTIDA C/PRATO NOVO  
**APLICAÇÃO**  
ST 08 MOD.NOVO/038/051/076/P835/  
840/TS7 60 MS380/381  
**CÓDIGO ORIGINAL**  
11171900601



**CÓDIGO RAISMAN**  
70-10-566  
**DESCRIÇÃO**  
MOLA DE PARTIDA C/PRATO NYLON  
**APLICAÇÃO**  
ST 066/650/660  
**CÓDIGO ORIGINAL**  
-



**CÓDIGO RAISMAN**  
70-10-514  
**DESCRIÇÃO**  
MOLA DE PARTIDA S/PRATO C/ POLIA  
**APLICAÇÃO**  
ST FS85/86/88/106/108 FR106/108/  
ECHO 2300 SHIND. C230/HU 226  
**CÓDIGO ORIGINAL**  
41261951600

**HU**



**CÓDIGO RAISMAN**  
70-10-254  
**DESCRIÇÃO**  
MOLA DE PARTIDA C/PRATO NYLON  
**APLICAÇÃO**  
HU 45/51/55/254/257  
**CÓDIGO ORIGINAL**  
501 76 31-01



## MOLA DE PARTIDA



**CÓDIGO RAISMAN**

70-10-232

**DESCRIÇÃO**

MOLA DE PARTIDA S/PRATO

**APLICAÇÃO**

ROCADEIRA 132R/133R/143RII

**CÓDIGO ORIGINAL**

-



**CÓDIGO RAISMAN**

70-10-242

**DESCRIÇÃO**

MOLA DE PARTIDA S/PRATO

**APLICAÇÃO**

ROCADEIRA 142R/142RB/143R/132R

**CÓDIGO ORIGINAL**

-



**CÓDIGO RAISMAN**

70-10-400

**DESCRIÇÃO**

MOLA DE PARTIDA S/PRATO

**APLICAÇÃO**

HU 61/162/268/281/288

**CÓDIGO ORIGINAL**

501520402



**CÓDIGO RAISMAN**

0070-10-288

**DESCRIÇÃO**

MOLA DE PARTIDA S/PRATO

**APLICAÇÃO**

HU 288

**CÓDIGO ORIGINAL**

-



**CÓDIGO RAISMAN**

70-10-225

**DESCRIÇÃO**

MOLA DE PARTIDA S/PRATO

**APLICAÇÃO**

ROCADEIRA 225R/232R/235R/240RBD/343R

**CÓDIGO ORIGINAL**

-

**HO**



**CÓDIGO RAISMAN**

70-10-760

**DESCRIÇÃO**

MOLA DE PARTIDA

**APLICAÇÃO**

MOTORES ESTACIONÁRIOS HO GX100/GX120/GX160 / MOTORES ESTACIONÁRIOS RAISMAN RA-104T-040M, RA-104T-055M / MOTORES ESTACIONÁRIOS CHINESES 3HP á 5.5HP / MOTOBOMBA RAISMAN RA-64T-255 / MOTOBOMBAS COM MOTOR 5.5HP

**CÓDIGO ORIGINAL**

-



**CÓDIGO RAISMAN**

70-10-770

**DESCRIÇÃO**

MOLA DE PARTIDA

**APLICAÇÃO**

MOTORES ESTACIONÁRIOS HO GX240/GX270/GX340/GX390 / MOTORES ESTACIONÁRIOS RAISMAN RA-104T-080M, RA-104T-090M, RA-104T-110M, RA-104T-130M / MOTORES ESTACIONÁRIOS 8HP á 13HP / MOTOBOMBA RAISMAN RA-64T-480 / MOTOBOMBAS COM MOTOR 8HP

**CÓDIGO ORIGINAL**

-

## ÓCULOS DE PROTEÇÃO

**REDONDO**

CÓDIGO RAISMAN	DESCRIÇÃO	COR
0076-10-023	ÓCULOS LENTE	FUME
0076-10-024	ÓCULOS LENTE	VERDE
0076-10-022	ÓCULOS LENTE	INCOLOR
0076-10-025	ÓCULOS LENTE	AMARELO



**QUADRADO**

CÓDIGO RAISMAN	DESCRIÇÃO	COR
0076-10-027	ÓCULOS LENTE	FUME
0076-10-028	ÓCULOS LENTE	VERDE
0076-10-026	ÓCULOS LENTE	INCOLOR
0076-10-029	ÓCULOS LENTE	AMARELO



## PROTETOR AUDITIVO

CÓDIGO RAISMAN	DESCRIÇÃO	APLICAÇÃO	CÓDIGO ORIGINAL
0076-10-004	PROTETOR AUDITIVO - TIPO CONCHA	UNIVERSAL	-



## PARAFUSO DE AJUSTE DA CORRENTE

ST



**CÓDIGO RAISMAN**

00065-12-03

**DESCRIÇÃO**

PARAFUSO DE AJUSTE DA CORRENTE

**APLICAÇÃO**

ST MS 08/076/051

CÓDIGO ORIGINAL

-



**CÓDIGO RAISMAN**

0070-70-006

**DESCRIÇÃO**

PARAFUSO DE AJUSTE DA CORRENTE

**APLICAÇÃO**

ST MS 038

**CÓDIGO ORIGINAL**

11186641600



**CÓDIGO RAISMAN**

70-70-566

**DESCRIÇÃO**

PARAFUSO DE AJUSTE DA CORRENTE

**APLICAÇÃO**

ST MS

340/360/361/362/460/270/280/261/660/

380/440/036/024./640/381/044/650/028

/441/046/341/026/034/066/260

**CÓDIGO ORIGINAL**

1125-007-1021

HU



**CÓDIGO RAISMAN**

0070-70-008

**DESCRIÇÃO**

PARAFUSO DE AJUSTE DA CORRENTE

**APLICAÇÃO**

HU 61/268/288

**CÓDIGO ORIGINAL**

501537101

## PARAFUSO CAIXA DE TRANSMISSÃO

ST

**CÓDIGO RAISMAN**

0070-70-022

PARAFUSO CAIXA TRANSMISSÃO - C/GRAXEIRA

0070-70-023

PARAFUSO CAIXA TRANSMISSÃO - S/GRAXEIRA

**DESCRIÇÃO**

**APLICAÇÃO**

ROÇADEIRAS ST TODAS

ROÇADEIRAS ST TODAS

**CÓDIGO ORIGINAL**

-

-



\*Foto ilustrativa c/graxeira

HU

**CÓDIGO RAISMAN**

0070-70-020

PARAFUSO CAIXA TRANSMISSÃO - C/GRAXEIRA

0070-70-021

PARAFUSO CAIXA TRANSMISSÃO - S/GRAXEIRA

**DESCRIÇÃO**

**APLICAÇÃO**

ROÇADEIRAS HU TODAS

ROÇADEIRAS HU TODAS

**CÓDIGO ORIGINAL**

-

-

ROÇADEIRAS HU TODAS

## PARAFUSO REGULAGEM

**CÓDIGO RAISMAN**

M10-90-007

**DESCRIÇÃO**

PARAFUSO FEN. CR. M5X11,5MM +  
ARR. PRES. EMB 8MM + ARR.L 10M

**APLICAÇÃO**

ROÇADEIRA RA-143L

**CÓDIGO ORIGINAL**

-



## PARAFUSO TORK

ST

**CÓDIGO RAISMAN**

0070-70-002

PARAFUSO TORK

MOTOSSERRAS ST 051/076

0070-70-003

PARAFUSO TORK

TODAS MOTOSSERRAS E ROÇADEIRAS ST

0070-70-004

PARAFUSO TORK

MOTOSSERRAS ST MS046/460-TS350-FR220

**DESCRIÇÃO**

**APLICAÇÃO**

**ROSCA**

M-5 X 25

M-6 X 20

M-6 X 30

**CÓDIGO ORIGINAL**

9036-341-1050

9022-341-1300

9022-341-1370

UNIVERSAL

**CÓDIGO RAISMAN**

0070-70-001

**DESCRIÇÃO**

PARAFUSO TORK

**APLICAÇÃO**

TODAS MOTOSSERRAS E ROÇADEIRAS

**ROSCA**

M-5 X 20

**CÓDIGO ORIGINAL**

9022-371-1020



# PASSADOR PARA CARRETEL (ILHÓS)

**CÓDIGO RAISMAN**  
00073-03-001

**DESCRIÇÃO**  
PASSADOR (ILHÓS) UNIVERSAL

**APLICAÇÃO**  
UNIVERSAL

**CÓDIGO ORIGINAL**  
-



# PEÇA DE ENGATE (TRINQUETE)

**ST**



**CÓDIGO RAISMAN**

0070-13-002

**DESCRIÇÃO**

PEÇA DE ENGATE

**APLICAÇÃO**

ST08/038/051/066/076/077/P835/P840/TS  
350/380/660 / MS 381

**CÓDIGO ORIGINAL**

11241957200



**CÓDIGO RAISMAN**

0070-13-006

**DESCRIÇÃO**

PEÇA DE ENGATE

**APLICAÇÃO**

ST FS 160/180/220/280/220K/280K/  
FR220/SR 400/42

**CÓDIGO ORIGINAL**

-



**CÓDIGO RAISMAN**

70-13-007

**DESCRIÇÃO**

PEÇA DE ENGATE

**APLICAÇÃO**

FS 120/250/300/350

**CÓDIGO ORIGINAL**

0000 1957200



**CÓDIGO RAISMAN**

0070-13-003

**DESCRIÇÃO**

PEÇA DE ENGATE

**APLICAÇÃO**

ST MS011/021/210/023/230/025  
250/029/290/310/034/  
036/360/039/390/046/460/HS45/81R

**CÓDIGO ORIGINAL**

-

**HO**

**CÓDIGO RAISMAN**

80-40-730

**DESCRIÇÃO**

PEÇA DE ENGATE

**APLICAÇÃO**

MOTORES ESTACIONÁRIOS HO

GX100(STD)/GX160/GX120

**CÓDIGO ORIGINAL**

28422-ZGO-W02



# PINHÃO ESTRELA

**ST**



**CÓDIGO RAISMAN**

20-44-508

**DESCRIÇÃO**

PINHAO ESTRELA

**APLICAÇÃO**

ST 08

**CÓDIGO ORIGINAL**

11086402000

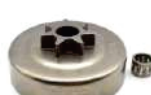

**CÓDIGO RAISMAN**

20-25-525/1

**DESCRIÇÃO**

PINHAO ESTRELA .325 C/ GAIOLA

**APLICAÇÃO**

ST 017/018/021/025/250

**CÓDIGO ORIGINAL**

-



**CÓDIGO RAISMAN**

20-38-525

**DESCRIÇÃO**

PINHAO ESTRELA 3/8 C/ GAIOLA

**APLICAÇÃO**

ST 017/018/021/025/250

**CÓDIGO ORIGINAL**

11236402005



**CÓDIGO RAISMAN**

20-38-534

**DESCRIÇÃO**

PINHAO ESTRELA 3/8" 7D

**APLICAÇÃO**

ST 029/034/034SUPER/036/039/310

**CÓDIGO ORIGINAL**

-



**CÓDIGO RAISMAN**

20-38-538

**DESCRIÇÃO**

PINHAO ESTRELA 7D. 3/8

**APLICAÇÃO**

ST 038

**CÓDIGO ORIGINAL**

-



**CÓDIGO RAISMAN**

20-38-266

**DESCRIÇÃO**

PINHAO ESTRELA C/ GAIOLA

**APLICAÇÃO**

HU 61/66/162/222/266/268/272

**CÓDIGO ORIGINAL**

1000558



**CÓDIGO RAISMAN**

20-25-236

**DESCRIÇÃO**

PINHAO ESTRELA .325" 7D

**APLICAÇÃO**

HU 36/41/136/141

**CÓDIGO ORIGINAL**

-



**CÓDIGO RAISMAN**

20-25-245

**DESCRIÇÃO**

PINHAO ESTRELA C/ GAIOLA

**APLICAÇÃO**

HU 40/45/2050

**CÓDIGO ORIGINAL**

503159801

# PISTÃO COMPLETO



## HU

CÓDIGO RAISMAN	DESCRIÇÃO	APLICAÇÃO	DIÂMETRO	CÓDIGO ORIGINAL
61-00-237	PISTÃO COMPLETO	HU 372	50mm	-
61-00-241	PISTÃO COMPLETO	HU 241R	41mm	-
61-00-265	PISTÃO COMPLETO	HU 365	48mm	-
61-00-295	PISTÃO COMPLETO	HU 395	56mm	-
61-00-232	PISTÃO COMPLETO	HU 232R	35mm	502214302
61-00-235	PISTÃO COMPLETO	HU 235/240 RB	38mm	41290302000
61-00-214	PISTÃO COMPLETO	HU 143RII	40mm	-
61-00-242	PISTÃO COMPLETO	HU 141/142	40mm	41190302000
61-00-251/1	PISTÃO COMPLETO	HU 51	45mm	503161701
61-00-255	PISTÃO COMPLETO	HU 55	46mm	503608171
61-01-261	PISTÃO COMPLETO	HU 61 MODELO NOVO	48mm	503539002
61-00-268	PISTÃO COMPLETO	HU 268	50mm	503448371
61-00-272	PISTÃO COMPLETO	HU 272	52mm	5040170-02
61-00-288	PISTÃO COMPLETO	HU 288	54mm	503506002
61-00-234	PISTÃO COMPLETO	HU Ms340	40mm	-
61-00-259	PISTÃO COMPLETO	HU 359	47mm	5372196-02
61-00-240	PISTÃO COMPLETO	HU 40/45/240	40mm	503441002
61-00-266	PISTÃO COMPLETO	HU 2100/2101	50mm	501699801

## HO

CÓDIGO RAISMAN	DESCRIÇÃO	APLICAÇÃO	MEDIDA REF.	CÓDIGO ORIGINAL
80-50-709	PISTÃO COMPLETO	MOTOR ESTACIONARIO HO GX100 (STD)	STD(Ø56mm)	13101-Z0D-00
80-50-707	PISTÃO COMPLETO	HO GX 120 (STD) - (EOM: 13101-ZH7-000 / 13111-ZE0-000 / 90551-ZE0-000)	STD(Ø60mm)	13101-ZH7-000
80-50-717	PISTÃO COMPLETO	HO GX 120 (0,25) - (OEM: 13102-ZH7-000 / 13111-ZE0-000 / 90551-ZE0-000)	60mm + 0,25	13102-ZH7-000
80-50-704	PISTÃO COMPLETO	MOTOR ESTACIONARIO HO GX160 (STD)	STD(Ø68mm)	13101ZF1000
80-50-714	PISTÃO COMPLETO	MOTOR ESTACIONARIO HO GX160 (0,25)	68mm + 0,25	-
80-50-724	PISTÃO COMPLETO	MOTOR ESTACIONARIO HO GX160 (0,50)	68mm + 0,50	-
80-50-750	PISTÃO COMPLETO	MOTOR ESTACIONARIO HO GX270 (STD)	STD(Ø77mm)	-
80-50-740	PISTÃO COMPLETO	MOTOR ESTACIONARIO HO GX390 (STD)	STD(Ø88mm)	-

## MULTIMARCAS

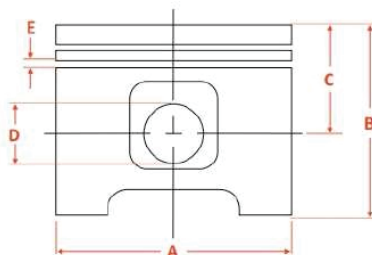

CÓDIGO RAISMAN	DESCRIÇÃO	APLICAÇÃO	A	B	C	D	E
M10-12-002	PISTÃO COMPLETO	ROÇADEIRA RAISMAN RA-143L-28 / ROÇADEIRA NEETON NE-143L-28 / ROÇADEIRAS CHINESAS 43cc	Ø36mm	35,6mm	18,6mm	Ø9mm	1,5mm
M60-12-000	PISTÃO COMPLETO	SOPRADOR RA-256S / ÁTOMIZADOR RA-456A / TOYAMA TMD57U / GARTHEN ATM-600 / ST SR420 - BR420 / ATOMIZADORES CHINESES 56cc	Ø46mm	36mm	21mm	Ø10mm	1,5mm
N012-001	PISTÃO COMPLETO	MOTOSSERRA RA-752M-18 / MOTOSSERRAS CHINESAS 52cc	-	-	-	-	-



# PISTÃO COMPLETO



## ST

CÓDIGO RAISMAN	DESCRIÇÃO	APLICAÇÃO	DIÂMETRO	CÓDIGO ORIGINAL
61-00-536	PISTÃO COMPLETO	ST MS 036/360/034	48mm	1125-030-2001
61-00-561	PISTÃO COMPLETO	ST MS 361	47mm	-
61-00-585	PISTÃO COMPLETO	ST Fs85	34mm	41370302010
61-00-160	PISTÃO COMPLETO	ST Fs160	35mm	41190302005
61-00-517	PISTÃO COMPLETO	ST MS 170	37mm	-
61-00-512	PISTÃO COMPLETO	ST FS 120	38mm	-
61-00-518	PISTÃO COMPLETO	ST MS 180	38mm	41190302000
61-00-520	PISTÃO COMPLETO	ST FS 220	38mm	41190302000
61-00-280	PISTÃO COMPLETO	ST FS 280	40mm	41190302002
61-01-525	PISTÃO COMPLETO	ST 025/250	42,5mm	11230302011
61-00-534	PISTÃO COMPLETO	ST 034	46mm	1128 030 2000
61-00-508	PISTÃO COMPLETO	ST 08	47mm	1108-0302020
61-01-534	PISTÃO COMPLETO	ST 034/036/360	48mm	11250302001
61-00-539	PISTÃO COMPLETO	ST 039	49mm	11270302005
61-01-508	PISTÃO COMPLETO	ST MS08 / Ts350	49mm	42010302000
61-00-582	PISTÃO COMPLETO	ST Ms382	52mm	1119 030 2005
61-00-581	PISTÃO COMPLETO	MS 381	52mm	5040170-02
61-01-538	PISTÃO COMPLETO	ST 038 MAGNUM	52mm	11190302001
61-00-566	PISTÃO COMPLETO	ST 066	54mm	11220302005
61-00-580	PISTÃO COMPLETO	ST FS 280	40mm	-
61-00-538	PISTÃO COMPLETO	ST 038 SUPER	50mm	1119-0302001
61-00-506	PISTÃO COMPLETO	ST FS 106/108	37mm	41290302000
61-00-524	PISTÃO COMPLETO	ST MS 240	42mm	-

## ECHO

CÓDIGO RAISMAN	DESCRIÇÃO	APLICAÇÃO	DIÂMETRO	CÓDIGO ORIGINAL
61-00-123	PISTÃO COMPLETO	ECHO SRM 2300	32,2mm	10000048732
61-00-136	PISTÃO COMPLETO	ECHO 3605	38mm	41290302000
61-00-135	PISTÃO COMPLETO	ECHO 3550	37mm	9202722

## SHINDAIWA

CÓDIGO RAISMAN	DESCRIÇÃO	APLICAÇÃO	DIÂMETRO	CÓDIGO ORIGINAL
61-00-923	PISTÃO COMPLETO	SCHINDAIWA C230	32mm	9206625
61-00-335	PISTÃO COMPLETO	SHINDAIWA C35	36mm	9202722

# POLIA DE PARTIDA



**CÓDIGO RAISMAN**  
70-10-518  
**DESCRIÇÃO**  
POLIA DE PARTIDA  
**APLICAÇÃO**  
ST MS 180  
**CÓDIGO ORIGINAL**  
-



**CÓDIGO RAISMAN**  
70-15-512  
**DESCRIÇÃO**  
POLIA DE PARTIDA  
**APLICAÇÃO**  
ST FS 120/250/300/350  
**CÓDIGO ORIGINAL**  
41281950400



**CÓDIGO RAISMAN**  
70-15-525  
**DESCRIÇÃO**  
POLIA DE PARTIDA  
**APLICAÇÃO**  
ST MS 021/210/023/025/250/HS45/81R  
**CÓDIGO ORIGINAL**  
-

# POLIA DE PARTIDA

**ST**



**CÓDIGO RAISMAN**  
0070-15-520  
**DESCRIÇÃO**  
POLIA DE PARTIDA  
**APLICAÇÃO**  
ST FS160/180/220/220K/  
280/280K/FR220/400/420  
**CÓDIGO ORIGINAL**  
-

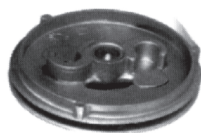

**CÓDIGO RAISMAN**  
0070-45-518  
**DESCRIÇÃO**  
POLIA DE PARTIDA METAL  
**APLICAÇÃO**  
ST 08 MOD.NOVO  
038/050/051/076/380  
**CÓDIGO ORIGINAL**  
11170071014



**CÓDIGO RAISMAN**  
0070-45-508  
**DESCRIÇÃO**  
POLIA DE PARTIDA NOVISSIMA METAL  
**APLICAÇÃO**  
ST MS 08 MOD.NOVISSIMO/  
MS08/064/066/660/650/P835/840  
**CÓDIGO ORIGINAL**  
11221950400



**CÓDIGO RAISMAN**  
0070-15-536  
**DESCRIÇÃO**  
POLIA DE PARTIDA PLASTICA  
**APLICAÇÃO**  
ST MS 029/290/310/036/360/  
039/382/390/046/460  
**CÓDIGO ORIGINAL**  
11281950400



**CÓDIGO RAISMAN**  
0070-15-002  
**DESCRIÇÃO**  
POLIA DE PARTIDA PLASTICA  
NOVISSIMA  
**APLICAÇÃO**  
ST MS 08 MOD.NOVISSIMO/  
MS08/064/066/660/650/P835/840  
**CÓDIGO ORIGINAL**  
11221950400

**HU**



**CÓDIGO RAISMAN**  
0070-15-232  
**DESCRIÇÃO**  
POLIA DE PARTIDA  
**APLICAÇÃO**  
HU 225/232/235R/240RDB  
**CÓDIGO ORIGINAL**  
-



**CÓDIGO RAISMAN**  
0070-15-255  
**DESCRIÇÃO**  
POLIA DE PARTIDA  
**APLICAÇÃO**  
HU 51/55  
**CÓDIGO ORIGINAL**  
-



**CÓDIGO RAISMAN**  
0070-15-262  
**DESCRIÇÃO**  
POLIA DE PARTIDA  
**APLICAÇÃO**  
HU 61/268  
**CÓDIGO ORIGINAL**  
503102405



**CÓDIGO RAISMAN**  
0070-15-268  
**DESCRIÇÃO**  
POLIA DE PARTIDA  
**APLICAÇÃO**  
HU 281/288  
**CÓDIGO ORIGINAL**  
503484801



**CÓDIGO RAISMAN**  
0070-15-261  
**DESCRIÇÃO**  
POLIA DE PARTIDA  
**APLICAÇÃO**  
HU 61 MOD.ANT./266  
**CÓDIGO ORIGINAL**  
501520701

**HO**



**CÓDIGO RAISMAN**  
80-40-700  
**DESCRIÇÃO**  
POLIA DE PARTIDA  
**APLICAÇÃO**  
MOTORES ESTACIONÁRIOS HO  
GX120/GX160/GX200  
**CÓDIGO ORIGINAL**  
28420-ZH8-003/013



**CÓDIGO RAISMAN**  
80-40-705  
**DESCRIÇÃO**  
POLIA DE PARTIDA  
**APLICAÇÃO**  
MOTOR ESTACIONÁRIO HO Gx390  
**CÓDIGO ORIGINAL**  
28421-ZE3-W01

# PONTEIRA P/ REMANCHADOR DE CORRENTES



**CÓDIGO RAISMAN**  
70-50-102/1  
**DESCRIÇÃO**  
Ponteira p/ remanchedor correntes -  
SW 8X23mm  
**APLICAÇÃO**  
Correntes motosserras 325/3/8/404  
**CÓDIGO ORIGINAL**

# PORCA DA FACA



**CÓDIGO RAISMAN**  
0070-10-236  
**DESCRIÇÃO**  
PORCA DA FACA C/ FLANGE  
**APLICAÇÃO**  
HU 143R/236R/241R/343R  
**CÓDIGO ORIGINAL**  
502.29.11-01



**CÓDIGO RAISMAN**  
0074-10-285  
**DESCRIÇÃO**  
PORCA DA FACA M10 X 1  
**APLICAÇÃO**  
ST FS 85/86/106/108  
TODAS ROCADEIRAS BIVER (M10)  
**CÓDIGO ORIGINAL**  
41266427600



**CÓDIGO RAISMAN**  
0074-10-220  
**DESCRIÇÃO**  
PORCA DA FACA M12X1,50  
**APLICAÇÃO**  
ST FS 160/220/280 (M12)  
**CÓDIGO ORIGINAL**  
41196427600



**CÓDIGO RAISMAN**  
00070-40-003  
**DESCRIÇÃO**  
PORCA PARA FACA E SERRA M10X1,25  
ESQ.  
**APLICAÇÃO**  
ECHO SRM 2305/3550/4605  
MITSUBISHI VX 540/VS400 HO UMK  
422/431  
**CÓDIGO ORIGINAL**

## PORCA DO SABRE

### CÓDIGO RAISMAN

0070-70-011

### DESCRIÇÃO

PORCA DO SABRE C/FLANGE M8 X 1,25

### APLICAÇÃO

HU TODAS

### CÓDIGO ORIGINAL

503220001



### CÓDIGO RAISMAN

0070-70-538

### DESCRIÇÃO

PORCA DO SABRE S/FLANGE M8 X 1,25

### APLICAÇÃO

ST MS011/210/230/025/250/

034/036/360/038/039/650/310/381/382/

390/046/460/066/660

### CÓDIGO ORIGINAL

9550801



## PORCAS DIVERSAS



### CÓDIGO RAISMAN

0073-04-002

### DESCRIÇÃO

PORCA DO CARRETEL MANUAL ROSCA DIREITA

### APLICAÇÃO

PARA CARRETEIS CORTE RASO E MANUAL

### CÓDIGO ORIGINAL



### CÓDIGO RAISMAN

0073-04-001

### DESCRIÇÃO

PORCA DO CARRETEL ROSCA ESQUERDA MAN.

### APLICAÇÃO

PARA CARRETEIS CORTE RASO E MANUAL

### CÓDIGO ORIGINAL



### CÓDIGO RAISMAN

0070-70-010

### DESCRIÇÃO

PORCA DO PINHAO M10 X 1 ESQ. (BOMBA DO OLEO)

### APLICAÇÃO

ST 08

### CÓDIGO ORIGINAL

11086408500



### CÓDIGO RAISMAN

M10-93-000

### DESCRIÇÃO

PORCA M10 ESQUERDA

### APLICAÇÃO

ROÇADEIRA RA-133L

### CÓDIGO ORIGINAL

-



### CÓDIGO RAISMAN

M10-93-006

### DESCRIÇÃO

PORCA SEXTAVADA M5x3

### APLICAÇÃO

ROÇADEIRA RA-125E

### CÓDIGO ORIGINAL



### CÓDIGO RAISMAN

M60-93-002

### DESCRIÇÃO

PORCA SEXTAVADA M6

### APLICAÇÃO

SOPRADOR RA-256S / ATOMIZADOR

RA-456A

### CÓDIGO ORIGINAL

## PRATO GIRATÓRIO PARA ROÇADEIRA



### CÓDIGO RAISMAN

74-99-012

### DESCRIÇÃO

PRATO GIRATORIO METAL 13MM

### APLICAÇÃO

ST FS 85/86/106/108. ECHO E

SCHINDAIWA.

### CÓDIGO ORIGINAL

4126-713-3100



### CÓDIGO RAISMAN

74-99-010

### DESCRIÇÃO

PRATO GIRATORIO METAL 16MM

### APLICAÇÃO

ST FS 160/220/280

### CÓDIGO ORIGINAL

4119-713-3100



### CÓDIGO RAISMAN

0070-99-014

### DESCRIÇÃO

PRATO GIRATÓRIO NYLON - 13 MM

### APLICAÇÃO

ST FS 85/86/106/108. ECHO E

SCHINDAIWA.

### CÓDIGO ORIGINAL

Ap197



### CÓDIGO RAISMAN

0074-99-013

### DESCRIÇÃO

PRATO GIRATÓRIO NYLON - 16 MM

### APLICAÇÃO

ST FS160/220/280/290

### CÓDIGO ORIGINAL

Ap198

## PRATO DA MOLA DE PARTIDA

**CÓDIGO RAISMAN**  
0070-61-120

**DESCRIÇÃO**  
PRATO DA MOLA

**APLICAÇÃO**  
HU 61/268/288

**CÓDIGO ORIGINAL**  
1001134



## PRÉ-FILTRO DE AR



**CÓDIGO RAISMAN**

70-78-585

**DESCRIÇÃO**

PRE FILTRO DE AR

**APLICAÇÃO**

ST FS75/85/85R/FR85/HS80/  
SP80/80K/81/HT75/KA85R/PC70/75

**CÓDIGO ORIGINAL**

17218-ZOD-000



**CÓDIGO RAISMAN**

0080-30-280

**DESCRIÇÃO**

PRE FILTRO DE AR

**APLICAÇÃO**

ST FS 160/220/280

**CÓDIGO ORIGINAL**

41191410300



**CÓDIGO RAISMAN**

80-30-554

**DESCRIÇÃO**

PRE FILTRO DE AR

**APLICAÇÃO**

MOTOR ESTACIONÁRIO HO GX100  
/GX100R/GXR120

**CÓDIGO ORIGINAL**

17218-ZOD-000

## PRISIONEIRO DO SABRE

**CÓDIGO RAISMAN**

0070-70-200

0070-70-201

0070-70-202

**DESCRIÇÃO**

PRISIONEIRO DO SABRE M8 X 1,25

PRISIONEIRO DO SABRE M8 X 1,25

PRISIONEIRO DO SABRE M10 X 1,50

**APLICAÇÃO**

HU 61/268/281/288

ST 034/036/360/038/046/460/066/650/660

ST 08/051

**CÓDIGO ORIGINAL**

501815701

9536605

9536602



## PARAFUSO PRISIONEIRO

**CÓDIGO RAISMAN**

0070-70-581

**DESCRIÇÃO**

PARAFUSO PRISIONEIRO DO SABRE

**APLICAÇÃO**

ST MS 361/381460/660

**CÓDIGO ORIGINAL**

1138.664.2400



## PROTEÇÃO DE MÃO PARA MOTOSSERRA



**CÓDIGO RAISMAN**

70-30-581

**DESCRIÇÃO**

PROTECAO DE MAO

**APLICAÇÃO**

ST MS 381

**CÓDIGO ORIGINAL**

1119-790-9100



**CÓDIGO RAISMAN**

76-30-538

**DESCRIÇÃO**

PROTECAO DE MAO

**APLICAÇÃO**

ST MS 038/380

**CÓDIGO ORIGINAL**

-



**CÓDIGO RAISMAN**

76-10-518

**DESCRIÇÃO**

PROTECAO DE MÃO

**APLICAÇÃO**

ST MS 180

**CÓDIGO ORIGINAL**

-



**CÓDIGO RAISMAN**

76-10-525

**DESCRIÇÃO**

PROTECAO DE MAO

**APLICAÇÃO**

ST MS 250/025/210

**CÓDIGO ORIGINAL**

11237929100



**CÓDIGO RAISMAN**

76-10-561

**DESCRIÇÃO**

PROTECAO DE MÃO

**APLICAÇÃO**

ST MS 361

**CÓDIGO ORIGINAL**

1135-790-9100



**CÓDIGO RAISMAN**

76-10-566

**DESCRIÇÃO**

PROTECAO DE MÃO

**APLICAÇÃO**

ST MS 066/660

**CÓDIGO ORIGINAL**

1122 790 9101



## PUNHO DE PARTIDA



**CÓDIGO RAISMAN**

M10-52-003

**DESCRIÇÃO**

PUNHO

**APLICAÇÃO**

ROÇADEIRA RA-125L / ROÇADEIRAS CHINESAS EM GERAL (UNIVERSAL)

**CÓDIGO ORIGINAL**

6222220



**CÓDIGO RAISMAN**

70-17-000

**DESCRIÇÃO**

PUNHO DE PARTIDA

**APLICAÇÃO**

ST TODOS

**CÓDIGO ORIGINAL**

-



**CÓDIGO RAISMAN**

70-17-261

**DESCRIÇÃO**

PUNHO DE PARTIDA

**APLICAÇÃO**

HU TODAS MOTOSERRAS

**CÓDIGO ORIGINAL**

-

## PUNHO DE PARTIDA COMPLETO



**CÓDIGO RAISMAN**

M10-53-001

**DESCRIÇÃO**

PUNHO INT. CHICOTE ELÉTRICO COM CONDUITE E CABO DO ACEL. + R

**APLICAÇÃO**

ROÇADEIRA RA-133L/RA-143L / ROÇADEIRAS CHINESAS UNIVERSAL

**CÓDIGO ORIGINAL**

-

## RETENTOR DO VIRABREQUIM



**ST**

CÓDIGO RAISMAN	DESCRIÇÃO	APLICAÇÃO	MEDIDAS (mm)	CÓDIGO ORIGINAL
70-73-545	RETENTOR	ST FS 120/250/300/350	12x22x5	96400031195
0070-73-040	RETENTOR	ST FS85/88/106/108 / HU 143RII	12X22X7	-
0070-73-041	RETENTOR	ST FS160/220/280 / HU 143RII	12X32X7	96900031280
0070-73-042	RETENTOR	ST Fs066	13,5X20X4	96400031355
0070-73-038	RETENTOR	ST 038/380/381	13X22X5	96400031340
70-73-043	RETENTOR	ST MS 361/660	15X22X4	9640 003 1560
70-73-046	RETENTOR	ST MS 170/180	15x25x5	96390031585
0070-73-006	RETENTOR	ST MS 028/029/034/038/039/046	15X29,6X4	96400031600
0070-73-000	RETENTOR	ST MS 08	15X35X7	96400031610
0070-73-039	RETENTOR	ST MS 038/380/381	17X39,9X5	96400031880
70-73-007	RETENTOR	ST MS034/036/360 - FS160/220/280/FR220	Ø12XØ20X5	9640-003-1190

**HU**

CÓDIGO RAISMAN	DESCRIÇÃO	APLICAÇÃO	APLICAÇÃO	CÓDIGO ORIGINAL
0070-73-031	RETENTOR	HU 281/288/390/394/395	17X28X5	503260205
0070-73-008	RETENTOR	HU 61/268	15X26X6	503260240
70-73-214	RETENTOR	HU 236R/143RII (LADO PARTIDA)	12X22X7	-
70-73-243	RETENTOR	HU 236R/143RII (LADO VOLANTE)	12X32X7	-

## RETENTOR DO VIRABREQUIM

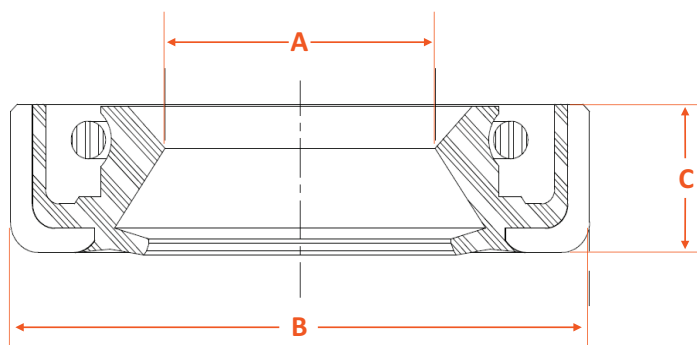

CÓDIGO	DESCRIÇÃO	APLICAÇÃO	ØA	ØB	ØC
M10-96-000	RETENTOR VIRABREQUIM	ROÇADEIRA RA-125L-26 / ROÇADEIRAS CHINESAS 25cc	12 mm	22 mm	7 mm
M10-96-001	RETENTOR VIRABREQUIM	ROÇADEIRA RA-143L / ROÇADEIRAS CHINESAS 43cc	12 mm	22 mm	7 mm
M10-96-002	RETENTOR VIRABREQUIM	ROÇADEIRA RA-133L/143L/125L / ROÇADEIRAS CHINESAS	12 mm	22 mm	7 mm
M70-96-000	RETENTOR VIRABREQUIM	PODADOR DE CERCA VIVA RA-325P	12 mm	22 mm	7 mm
M10-96-004	RETENTOR VIRABREQUIM	ROÇADEIRA RA-143L / ROÇADEIRAS CHINESAS 43cc	15 mm	30 mm	7 mm
M60-96-000	RETENTOR VIRABREQUIM	SOPRADOR RA-256S / ATOMIZADOR RA-456A / TOYAMA TMD57U / GARTHEN ATM-600	15 mm	30 mm	7 mm

## RODA DENTADA

**CÓDIGO RAISMAN**  
0070-12-038

**DESCRIÇÃO**  
RODA DENTADA

**APLICAÇÃO**  
ST 038

**CÓDIGO ORIGINAL**  
1119 642 1501



## ROLAMENTO



**ST**

CÓDIGO RAISMAN	DESCRIÇÃO	APLICAÇÃO	ESPECIFICAÇÃO	CÓDIGO ORIGINAL
70-71-120	ROLAMENTO ESF,	ST FS 120/250/300/350 / HU 236R/143RII	6201	95030030242
70-71-561	ROLAMENTO ESF,	ST MS 361	15x35x13	95230034266
70-71-566	ROLAMENTO ESF,	ST MS 660	17x40x14	9523-003-4555
70-71-106	ROLAMENTO ESF,	ST FS 86/106/108/220 FR-106/108	6000-RS	95030035040-S
70-71-186	ROLAMENTO ESF,	ST FS 86/106/220 FR-106	6001-RS	95030035140-S
70-71-562	ROLAMENTO ESF,	ST MS 361	6202 15x35x11	95030030354
70-71-008	ROLAMENTO ESF,	ST 08/025/034/036/038/P835-840/TS350	6202C3E	95030030341-S
70-71-567	ROLAMENTO ESF,	ST MS 660	6203 17x40x12	9503-003-6676
70-71-038	ROLAMENTO ESF,	ST 038/380/381/039/051/076	6203C3E	95030030440-S
70-71-180	ROLAMENTO ESF,	ST MS 170/180	DIN625-6002	95030030311
70-71-022	ROLAMENTO ESF,	ST FS 220/280/(900KM) FR85/RE(800KM)	6202-2RSC3	95030037450-S
70-71-160	ROLAMENTO ESF,	ST FS 160/SR400	6000-2RSC3	95030035090-S

**HU**

CÓDIGO RAISMAN	DESCRIÇÃO	APLICAÇÃO	ESPECIFICAÇÃO	CÓDIGO ORIGINAL
70-71-261	ROLAMENTO ESF,	HU 61	6202	738220225

## ROSCA SEM FIM

**CÓDIGO RAISMAN**  
0070-74-261

**DESCRIÇÃO**  
ROSCA S/FIM DA  
BOMBA DO OLEO

**APLICAÇÃO**  
HU 61/62F/162/268

**CÓDIGO ORIGINAL**  
1000593





## ST - SABRE PONTA DURA

CÓDIGO RAISMAN	APLICAÇÃO	COMP. X DENTES	CALIBRE/ESPESS. (pl/mm)	CÓDIGO ORIGINAL
10-18-525	ST 025/250/011/E14/E160 MS 170/180	16" x 28d	0,050" / 1,3mm	3005-000-4813
10-16-538	ST 34/036/361/310/038/380/381 /039/390/066/660/460/650	16" x 30d	0,063" / 1,6mm	3003-001-9213
10-20-538	ST 34/036/361/310/038/380/381 /039/390/066/660/460/650	20" x 36d	0,063" / 1,6mm	3003-001-9221
10-25-538-3	63CM 25"/1,6MM/0,063" 3/8" MS066/064/650/660/381/460	25" x 40d	0,063" / 1,6mm	-

## ST - SABRE PONTA ROLANTE

CÓDIGO RAISMAN	APLICAÇÃO	COMP. X DENTES	CALIBRE/ESPESS. (pl/mm)	CÓDIGO ORIGINAL
13-14-511R1	ST 025/250/011/210/E14/E160 MS 170/180	14" x 25d	3/8" / 1,3mm	3005 000 4809
13-16-511R1	ST 025/250/011/E14/E160 MS 170/180	16" x 28d	3/8" / 1,3mm	3005 000 4813

## HU - SABRE PONTA DURA

CÓDIGO RAISMAN	APLICAÇÃO	COMP. X DENTES	CALIBRE/ESPESS. (pl/mm)	CÓDIGO ORIGINAL
10-15-561	HU 162/61/268/272/281/288/395	15" x 28d	0,058" / 1,5mm	501 95 80 56
10-18-568	HU 162/61/268/272/281/288/395	18" x 34d	0,058" / 1,5mm	501 95 85 80
10-20-268	HU 162/61/268/272/281/288/395	20" x 36d	0,058" / 1,5mm	501 95 07 20

## HU - SABRE PONTA ROLANTE

CÓDIGO RAISMAN	APLICAÇÃO	COMP. X DENTES	CALIBRE/ESPESS. (pl/mm)	CÓDIGO ORIGINAL
13-14-801R1	HU 136, 137, 141, 142, 23, 235, 240, 316 ELECTRIC, 36, 41, ELECTRIC 16	14" x 25d	3/8" / 1,3mm	-
13-15-426J1	HU 136/142/45/345/445	15" x 32d	.325" / 1,3mm	508 92 61 64
13-18-426J2	HU MS 55/445/455	18" x 36d	.325" / 1,5mm	508 91 41 68
13-16-426-A1	HU 236 / T435	16" x 30d	3/8" / 1,3mm	501 95 92 56
13-18-426A2	HU Ms55	18" x 34d	3/8" / 1,5mm	-

## TOYAMA - SABRE PONTA ROLANTE C/ CORRENTE

CÓDIGO RAISMAN	APLICAÇÃO	COMP. X DENTES	CALIBRE/ESPESS. (pl/mm)	CÓDIGO ORIGINAL
13-16-426J1-CO	TOYAMA MT-45 / MT-53 / MT-58 TEKNA:CS-46 / CS-53 / CS-58 / KAWASHIMA: KWS-3816 / KWS-4516 / KWS-5218 / KWS-6118 / KWS-6218 HUSQVARNA : 23, 36, 38, 40, 41, 42, 45, 49, 50, 51, 55, 55 RANCHER,57, 133SG, 136, 137, 140, 141, 142, 154, 234, 238, 240, 242, 243, 246, 254, 254XP, 257, 261, 262, 240SE, 345, 346, 350, 351, 353, 434, 435, 440, 445, 450 STIHL : 100, 102, 103, 104, 105, 107, 110, 113, 117,E120, 140, E150, 160, E180, 291, 300, 301, 305, 340, 345, 346, 350, 355, 357, 360, 377, 391, 401, 415, 416, 450, 451, 488, 500, MAKITA : 5012B, 5014NB, 5016NB, DCS34, DCS330, DCS330S, DC330TH, DCS340, DCS341, DCS390, DCS400, DCS401, DCS410, DCS411, DCS540, DCS3903, DES390, DES400, DES3305, Uc3500 POULAN : 20, 25 Series, 25A, 180, 190, 200, 205, 210,PP210, 220, 221, 222, 225, 230, 235, 236, 240, 250, 255, 260, PP260, 285, 295, PP300E, 305, 306, 310, 325, 335, 336, 351, PP380, 523, 1220, 1630, 1634, 1630, 1800, 1838, 1900, 1900LE, 1950, 1950LE, 1975LE, 2000,SHINDAIWA : 100, 102, 103, 104, 105, 107, 110, 113, 117,E120, 140, E150, 160, E180, 291, 300, 301, 305, 340, 345, 346, 350, 355, 357, 360, 366, 377, 391, 401, 415, 416, 450, 451, 488, 500, EYB120, EYB150, EYB180, YB3, YB291, YB301, YB391, YB395, YB401, YB491TANAKA : 35, 290, 300, 320, 330, 350, 351, 355, 356, 370, 375, 405, 415, 2510, 3500, 4000, TPS200,TCS3401, ECS3301, ECS3351, ECS3500	16" x 33d	.325" / 1,3mm	-

# SEM FIM

## CÓDIGO RAISMAN

0070-74-538

### DESCRIÇÃO

CONJUNTO S/FIM E RODA DENTADA

### APLICAÇÃO

ST 038

### CÓDIGO ORIGINAL

11196407100



## CÓDIGO RAISMAN

70-74-517

### DESCRIÇÃO

SEM-FIM

### APLICAÇÃO

ST MS 180

### CÓDIGO ORIGINAL

1123-640-7105



# SERRA CIRCULAR

## CÓDIGO RAISMAN

74-80-250

### DESCRIÇÃO

SERRA CIR. 80 DENTES

COMP.255MM FURO. 1"

ESP.1,9

### APLICAÇÃO

ST FS 160/220/280 -

HU 132/133/235R/232R



## CÓDIGO RAISMAN

74-80-251

### DESCRIÇÃO

SERRA CIR. 80 DENTES

COMP.255MM FURO.20MM

ESP.1,9

### APLICAÇÃO

ST FS 160/220/280 -

HU 132/133/235R/232R



# SILENCIOSO (ESCAPAMENTO)

## ST



## CÓDIGO RAISMAN

65-12-160

### DESCRIÇÃO

SILENCIOSO

### APLICAÇÃO

ST FS 160/220/280/290

### CÓDIGO ORIGINAL

41191400605



## CÓDIGO RAISMAN

65-12-38

### DESCRIÇÃO

SILENCIOSO

### APLICAÇÃO

ST 038

### CÓDIGO ORIGINAL

1119 140 0601



## CÓDIGO RAISMAN

65-12-80

### DESCRIÇÃO

SILENCIOSO

### APLICAÇÃO

ST 08

### CÓDIGO ORIGINAL

11081400600



## CÓDIGO RAISMAN

70-85-512

### DESCRIÇÃO

SILENCIOSO

### APLICAÇÃO

ST FS 120/250/300/350

### CÓDIGO ORIGINAL

41341400602



## CÓDIGO RAISMAN

70-85-518

### DESCRIÇÃO

SILENCIOSO

### APLICAÇÃO

ST MS 180 / Ms170

### CÓDIGO ORIGINAL

11301400600



## CÓDIGO RAISMAN

70-85-525

### DESCRIÇÃO

SILENCIOSO

### APLICAÇÃO

ST MS 210/025/250/230

### CÓDIGO ORIGINAL

11231400608



## CÓDIGO RAISMAN

70-85-536

### DESCRIÇÃO

SILENCIOSO

### APLICAÇÃO

ST MS 036/360

### CÓDIGO ORIGINAL

11251400611



## CÓDIGO RAISMAN

70-85-546

### DESCRIÇÃO

SILENCIOSO

### APLICAÇÃO

ST MS 046/460

### CÓDIGO ORIGINAL

11281400612



## CÓDIGO RAISMAN

70-85-561

### DESCRIÇÃO

SILENCIOSO

### APLICAÇÃO

ST MS 361

### CÓDIGO ORIGINAL

11351400650



## CÓDIGO RAISMAN

70-85-566

### DESCRIÇÃO

SILENCIOSO

### APLICAÇÃO

ST MS 066/650/660

### CÓDIGO ORIGINAL

11221400614



## CÓDIGO RAISMAN

70-85-581

### DESCRIÇÃO

SILENCIOSO

### APLICAÇÃO

ST MS 381/382

### CÓDIGO ORIGINAL

119-140-0602



## CÓDIGO RAISMAN

70-85-585

### DESCRIÇÃO

SILENCIOSO

### APLICAÇÃO

ST FS85/85R/SP80/80K/81

/KA85R/PC70/75/HT70K

### CÓDIGO ORIGINAL

4137-140-0603



# SILENCIOSO (ESCAPAMENTO)

**HU**



**CÓDIGO RAISMAN**  
65-18-30  
**DESCRIÇÃO**  
SILENCIOSO  
**APLICAÇÃO**  
HU 61/268/272  
**CÓDIGO ORIGINAL**  
503476901



**CÓDIGO RAISMAN**  
70-85-214  
**DESCRIÇÃO**  
SILENCIOSO  
**APLICAÇÃO**  
HU 236R/143R11  
**CÓDIGO ORIGINAL**  
505299301



**CÓDIGO RAISMAN**  
70-85-237  
**DESCRIÇÃO**  
SILENCIOSO  
**APLICAÇÃO**  
HU 136/137/141/142  
**CÓDIGO ORIGINAL**  
530069415

**CÓDIGO RAISMAN**  
70-85-586  
**DESCRIÇÃO**  
SILENCIOSO  
**APLICAÇÃO**  
ST SOPRADOR Bg86  
**CÓDIGO ORIGINAL**  
4144-149-0600



**CÓDIGO RAISMAN**  
70-85-251  
**DESCRIÇÃO**  
SILENCIOSO  
**APLICAÇÃO**  
HU 51/55  
**CÓDIGO ORIGINAL**  
501766602



**CÓDIGO RAISMAN**  
65-18-31/1  
**DESCRIÇÃO**  
SILENCIOSO  
**APLICAÇÃO**  
HU MS 288/281  
**CÓDIGO ORIGINAL**  
503591501

**HO**



**CÓDIGO RAISMAN**  
80-59-700  
**DESCRIÇÃO**  
SILENCIOSO  
**APLICAÇÃO**  
MOTOR ESTACIONÁRIO HO GX160 /  
MOTOR ESTACIONÁRIO RAISMAN RA-  
104T-055M / MOTORES  
ESTACIONÁRIOS 5.5HP  
**CÓDIGO ORIGINAL**  
18310-ZF1-000



**CÓDIGO RAISMAN**  
80-59-701  
**DESCRIÇÃO**  
SILENCIOSO  
**APLICAÇÃO**  
MOTORES ESTACIONÁRIOS HO  
GX240/GX270 / MOTORES  
ESTACIONÁRIOS RAISMAN RA-104T-  
080M, RA-104T-090M / MOTORES  
ESTACIONÁRIOS 8HP e 9HP  
**CÓDIGO ORIGINAL**  
18310-ZE2-W000

**MULTIMARCAS**



**CÓDIGO RAISMAN**  
80-59-703  
**DESCRIÇÃO**  
SILENCIOSO  
**APLICAÇÃO**  
MOTORES ESTACIONÁRIOS HO  
GX340/GX390 / MOTORES  
ESTACIONÁRIOS RAISMAN RA-104T-  
110M, RA-104T-130M / MOTORES  
ESTACIONÁRIOS 11HP e 13HP  
**CÓDIGO ORIGINAL**  
18310-ZE2-W61



**CÓDIGO RAISMAN**  
M10-82-000  
**DESCRIÇÃO**  
SILENCIOSO  
**APLICAÇÃO**  
ROÇADEIRA RA-133L/ROÇADEIRAS 33CC  
**CÓDIGO ORIGINAL**  
-



**CÓDIGO RAISMAN**  
M10-82-001  
**DESCRIÇÃO**  
SILENCIOSO  
**APLICAÇÃO**  
ROÇADEIRA RAISMAN RA-143L-28 /  
ROÇADEIRA NEETON NE-143L-  
28/ROÇADEIRAS 43CC  
**CÓDIGO ORIGINAL**  
-



**CÓDIGO RAISMAN**  
M60-82-000  
**DESCRIÇÃO**  
SILENCIOSO  
**APLICAÇÃO**  
SOPRADOR RA-256S / ATOMIZADOR  
RA-456A/ TOYAMA TMD57U /  
GARTHEN ATM-600/ST SR420 - BR420  
/ ATOMIZADORES CHINESES 56cc  
**CÓDIGO ORIGINAL**  
-



**CÓDIGO RAISMAN**  
M61-82-000  
**DESCRIÇÃO**  
SILENCIOSO  
**APLICAÇÃO**  
SOPRADOR RA-225S / SOPRADOR E  
ASPIRADOR RA-225SA / 25 CC  
**CÓDIGO ORIGINAL**  
-



**CÓDIGO RAISMAN**  
M60-82-000  
**DESCRIÇÃO**  
SILENCIOSO  
**APLICAÇÃO**  
SOPRADOR RA-256S ATOMIZADOR RA-456A/  
TOYAMA TMD57U/GARTHEN ATM-600/ST SR420-  
BR420/ATOMIZADORES CHINESES 56cc  
**CÓDIGO ORIGINAL**  
-

# SUPORTES

**CÓDIGO RAISMAN**  
70-20-268/1

**DESCRIÇÃO**  
SUPORTE PARA SILENCIOSO

**APLICAÇÃO**  
HU MS 61/268

**CÓDIGO ORIGINAL**  
503.535.901



# TAMBOR DA EMBREAGEM

**ST**



**CÓDIGO RAISMAN**  
63-11-512  
**DESCRIÇÃO**  
TAMBOR DA EMBREAGEM  
**APLICAÇÃO**  
FS 120/250 KA 120  
**CÓDIGO ORIGINAL**  
41341602900



**CÓDIGO RAISMAN**  
63-50-001  
**DESCRIÇÃO**  
TAMBOR DA EMBREAGEM  
**APLICAÇÃO**  
ST FS 160/220/280  
**CÓDIGO ORIGINAL**  
41191602906

**MULTIMARCAS**



**CÓDIGO RAISMAN**  
M10-41-001  
**DESCRIÇÃO**  
TAMBOR DA EMBREAGEM  
**APLICAÇÃO**  
ROÇADEIRA RA-125L-26  
**CÓDIGO ORIGINAL**  
-



**CÓDIGO RAISMAN**  
M10-41-000  
**DESCRIÇÃO**  
TAMBOR DA EMBREAGEM ESTRIADO  
**APLICAÇÃO**  
ROÇADEIRA RA-133L  
**CÓDIGO ORIGINAL**  
-

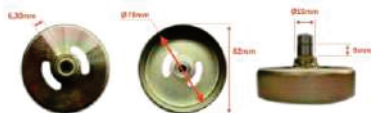

**CÓDIGO RAISMAN**  
M10-41-002  
**DESCRIÇÃO**  
TAMBOR DA EMBREAGEM QUADRADO  
**APLICAÇÃO**  
ROÇADEIRA RA-143L  
**CÓDIGO ORIGINAL**  
-

# TAMPA DO TANQUE DE COMBUSTÍVEL

**ST**



**CÓDIGO RAISMAN**  
70-31-525  
**DESCRIÇÃO**  
TAMPA DA GASOLINA CLICK  
**APLICAÇÃO**  
ST 21/023/025/210/250/360  
039/390/046/460/380/381  
**CÓDIGO ORIGINAL**  
-



**CÓDIGO RAISMAN**  
0070-31-520  
**DESCRIÇÃO**  
TAMPA DE COMBUSTIVEL  
**APLICAÇÃO**  
ST FS160/180/220/280/FR220/220K/280K  
**CÓDIGO ORIGINAL**  
-



**CÓDIGO RAISMAN**  
0070-31-566  
**DESCRIÇÃO**  
TAMPA DE COMBUSTIVEL  
**APLICAÇÃO**  
ST 660/ 066 ANTIGA  
**CÓDIGO ORIGINAL**  
-



**CÓDIGO RAISMAN**  
0070-31-508  
**DESCRIÇÃO**  
TAMPA DE GASOLINA  
**APLICAÇÃO**  
ST 08/TS350  
**CÓDIGO ORIGINAL**  
11073500500

## TAMPA DO TANQUE DE COMBUSTÍVEL



**CÓDIGO RAISMAN**  
0070-31-538  
**DESCRIÇÃO**  
TAMPA DO TANQUE DE GASOLINA  
(COM ROSCA)  
**APLICAÇÃO**  
ST 021/023/025/029/034/036/038/039  
**CÓDIGO ORIGINAL**  
1000603



**CÓDIGO RAISMAN**  
70-31-518  
**DESCRIÇÃO**  
TAMPA DO TANQUE DE COMBUSTÍVEL  
**APLICAÇÃO**  
ST MS 180  
**CÓDIGO ORIGINAL**  
1130-350-0500

**HU**



**CÓDIGO RAISMAN**  
0070-31-251  
**DESCRIÇÃO**  
TAMPA DE GASOLINA  
**APLICAÇÃO**  
HU 51/55/154/281/288  
**CÓDIGO ORIGINAL**  
1000605



**CÓDIGO RAISMAN**  
0070-31-261  
**DESCRIÇÃO**  
TAMPA DE GASOLINA  
**APLICAÇÃO**  
HU 61/268  
**CÓDIGO ORIGINAL**  
1000604



**CÓDIGO RAISMAN**  
70-31-237/1  
**DESCRIÇÃO**  
TAMPA DE GASOLINA  
**APLICAÇÃO**  
HU 137/142/136/141  
**CÓDIGO ORIGINAL**  
-

**HO**



**CÓDIGO RAISMAN**  
80-39-700  
**DESCRIÇÃO**  
TAMPA DO TANQUE DE COMBUSTÍVEL  
**APLICAÇÃO**  
MOTORES ESTACIONÁRIOS HO  
GX120/GX160/GX240/GX390 /  
MOTORES ESTACIONÁRIOS RAISMAN  
EM GERAL / MOTORES  
ESTACIONÁRIOS EM GERAL /  
MOTOBOMBAS RAISMAN EM GERAL /  
MOTOBOMBAS EM GERAL  
**CÓDIGO ORIGINAL**  
7620-ZE2-W00

**MULTIMARCAS**



**CÓDIGO RAISMAN**  
M10-57-000  
**DESCRIÇÃO**  
TAMPA DO TANQUE DE COMBUSTÍVEL  
(CONJUNTO)  
**APLICAÇÃO**  
ROÇADEIRAS RAISMAN EM GERAL /  
ROÇADEIRAS NEETON EM GERAL /  
ROÇADEIRAS CHINESAS 33/43cc  
**CÓDIGO ORIGINAL**  
-



**CÓDIGO RAISMAN**  
M10-57-005  
**DESCRIÇÃO**  
TAMPA DO TANQUE DE COMBUSTÍVEL  
(CONJUNTO)  
**APLICAÇÃO**  
ROÇADEIRA RA-125L-26 /  
ROÇADEIRAS CHINESAS 25cc /  
PULVERIZADOR RA-525P-14  
**CÓDIGO ORIGINAL**  
-

## TAMPA DE PARTIDA (ARRANQUE)

**ST**



**CÓDIGO RAISMAN**  
70-15-534  
**DESCRIÇÃO**  
TAMPA DE PARTIDA COMPLETA  
**APLICAÇÃO**  
ST MS 036  
**CÓDIGO ORIGINAL**  
-



**CÓDIGO RAISMAN**  
70-10-010  
**DESCRIÇÃO**  
TAMPA DE PARTIDA COMPLETA  
**APLICAÇÃO**  
ST FS 160/220/280/290  
**CÓDIGO ORIGINAL**  
-



**CÓDIGO RAISMAN**  
70-15-518  
**DESCRIÇÃO**  
TAMPA DE PARTIDA COMPLETA  
**APLICAÇÃO**  
ST MS 170/180  
**CÓDIGO ORIGINAL**  
-



**CÓDIGO RAISMAN**  
70-15-538  
**DESCRIÇÃO**  
TAMPA DE PARTIDA COMPLETA  
**APLICAÇÃO**  
ST MS 038/380/381  
**CÓDIGO ORIGINAL**  
11190802100



**CÓDIGO RAISMAN**  
70-15-550  
**DESCRIÇÃO**  
TAMPA DE PARTIDA COMPLETA  
**APLICAÇÃO**  
ST MS 250/210  
**CÓDIGO ORIGINAL**  
1123-080-1802



**CÓDIGO RAISMAN**  
70-15-521  
**DESCRIÇÃO**  
TAMPA DE PARTIDA COMPLETA  
**APLICAÇÃO**  
ST MS 021/023/025/250/210/230  
**CÓDIGO ORIGINAL**  
-



**CÓDIGO RAISMAN**  
70-15-530  
**DESCRIÇÃO**  
TAMPA DE PARTIDA COMPLETA  
**APLICAÇÃO**  
ST FS 120/250/300/350/380  
**CÓDIGO ORIGINAL**  
41340802101



**CÓDIGO RAISMAN**  
70-15-555  
**DESCRIÇÃO**  
TAMPA DE PARTIDA COMPLETA  
**APLICAÇÃO**  
ST FS 38 / FS 45 / FS 55  
**CÓDIGO ORIGINAL**  
-

# TAMPA DE PARTIDA (ARRANQUE)



**CÓDIGO RAISMAN**

70-15-561  
**DESCRIÇÃO**  
 TAMPA DE PARTIDA COMPLETA  
**APLICAÇÃO**  
 ST MS 361  
**CÓDIGO ORIGINAL**  
 11350802102



**CÓDIGO RAISMAN**

70-15-566  
**DESCRIÇÃO**  
 TAMPA DE PARTIDA COMPLETA  
**APLICAÇÃO**  
 ST MS 066/660/650  
**CÓDIGO ORIGINAL**  
 1122 080 2110



**CÓDIGO RAISMAN**

70-15-582  
**DESCRIÇÃO**  
 TAMPA DE PARTIDA COMPLETA  
**APLICAÇÃO**  
 ST MS 382  
**CÓDIGO ORIGINAL**  
 -

**HU**



**CÓDIGO RAISMAN**

70-15-265  
**DESCRIÇÃO**  
 TAMPA DE PARTIDA COMPLETA  
**APLICAÇÃO**  
 HU 365/372  
**CÓDIGO ORIGINAL**  
 -



**CÓDIGO RAISMAN**

70-15-214  
**DESCRIÇÃO**  
 TAMPA DE PARTIDA COMPLETA  
**APLICAÇÃO**  
 HU 236R/143RII  
**CÓDIGO ORIGINAL**  
 -



**CÓDIGO RAISMAN**

70-15-237  
**DESCRIÇÃO**  
 TAMPA DE PARTIDA COMPLETA  
**APLICAÇÃO**  
 HU MS 137/142  
**CÓDIGO ORIGINAL**  
 530059958



**CÓDIGO RAISMAN**

70-15-256  
**DESCRIÇÃO**  
 TAMPA DE PARTIDA COMPLETA  
**APLICAÇÃO**  
 HU MS 51/55 (PLASTICA)  
**CÓDIGO ORIGINAL**  
 -



**CÓDIGO RAISMAN**

70-15-260  
**DESCRIÇÃO**  
 TAMPA DE PARTIDA COMPLETA  
**APLICAÇÃO**  
 HU MS 61/268/272  
**CÓDIGO ORIGINAL**  
 503615571



**CÓDIGO RAISMAN**

70-15-281  
**DESCRIÇÃO**  
 TAMPA DE PARTIDA COMPLETA  
**APLICAÇÃO**  
 HU MS 281/288 (PLASTICA)  
**CÓDIGO ORIGINAL**  
 501810006

**SHINDAIWA**



**CÓDIGO RAISMAN**

70-15-930  
**DESCRIÇÃO**  
 TAMPA DE PARTIDA COMPLETA  
**APLICAÇÃO**  
 SHINDAIWA C230  
**CÓDIGO ORIGINAL**  
 -

**HO**



**CÓDIGO RAISMAN**

80-40-722  
**DESCRIÇÃO**  
 TAMPA DE PARTIDA COMPLETA COM COPO  
**APLICAÇÃO**  
 MOTORES ESTACIONÁRIOS HO GX240/GX270 (COM COPO) / MOTORES ESTACIONÁRIOS RAISMAN RA-104T-080M, RA-104T-090M (SEM COPO) / MOTORES ESTACIONÁRIOS 8HP e 9HP (SEM COPO) / MOTOBOMBA RAISMAN RA-64T-480 (SEM COPO) / MOTOBOMBAS COM MOTOR 8HP (SEM COPO)  
**CÓDIGO ORIGINAL**  
 28400-ZE2-W01ZA



**CÓDIGO RAISMAN**

80-40-725  
**DESCRIÇÃO**  
 TAMPA DE PARTIDA COMPLETA COM COPO  
**APLICAÇÃO**  
 MOTORES ESTACIONÁRIOS HO GX340/GX390 / MOTORES ESTACIONÁRIOS RAISMAN RA-104T-110M, RA-104T-130M, RA-104T-150M / MOTORES ESTACIONÁRIOS CHINESES 11HP, 13HP E 15HP / GERADORES RAISMAN RA-94T-060-E63 E RA-94T-070-E6B (6 E 7 kVA)  
**CÓDIGO ORIGINAL**  
 28400-ZE3-W01



## TAMPA DE PARTIDA (ARRANQUE)

### MULTIMARCAS



**CÓDIGO RAISMAN**

80-40-726

**DESCRIÇÃO**

TAMPA DE PARTIDA COMPLETA COM COPO

**APLICAÇÃO**

MOTOR ESTACIONÁRIO HO GX120/GX160/GX200 (COM COPO) / MOTOR ESTACIONÁRIO RAISMAN RA-104T-055M (SEM COPO) / MOTORES ESTACIONÁRIOS CHINESES 4HP/5.5HP/6.5HP (SEM COPO) / MOTOBOMBA RAISMAN RA-64T-255 (SEM COPO) / MOTOBOMBAS COM MOTOR 4HP/5.5HP/6.5HP (SEM COPO)

**CÓDIGO ORIGINAL**

28400-ZH8-013ZA



**CÓDIGO RAISMAN**

M61-83-000

**DESCRIÇÃO**

TAMPA DE PARTIDA COMPLETA

**APLICAÇÃO**

SOPRADOR RA-225S / SOPRADOR E ASPIRADOR RA-225SA / SOPRADORES CHINESES 25cc

**CÓDIGO ORIGINAL**

-



**CÓDIGO RAISMAN**

NE-06250250

**DESCRIÇÃO**

TAMPA DE PARTIDA COMPLETA

**APLICAÇÃO**

ROÇADEIRA NEETON NE-143L-28

**CÓDIGO ORIGINAL**

6250250



**CÓDIGO RAISMAN**

70-15-043

**DESCRIÇÃO**

TAMPA DE PARTIDA COMPLETA

**APLICAÇÃO**

ROÇADEIRAS, 43/52CC -TOYAMA / TERRA

**CÓDIGO ORIGINAL**

-



**CÓDIGO RAISMAN**

70-15-047/1

**DESCRIÇÃO**

TAMPA DE PARTIDA COMPLETA

**APLICAÇÃO**

MOTOSERAS CHINESES 43CC A 52CC

**CÓDIGO ORIGINAL**

-

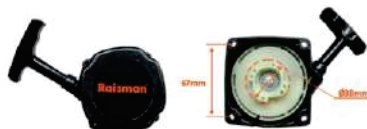

**CÓDIGO RAISMAN**

M10-83-006

**DESCRIÇÃO**

TAMPA DE PARTIDA COMPLETA

**APLICAÇÃO**

ROÇADEIRA RA-133L/RA-143L / BOMBA DE ÁGUA RA-643B-1 / RA-643B-1,5 / ROÇADEIRAS CHINESES 33/43cc / BOMBAS CHINESES 2 TEMPOS 43cc / PERFURADOR DE SOLO RA-1152-PS20

**CÓDIGO ORIGINAL**

-

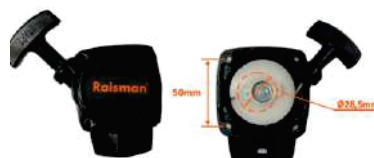

**CÓDIGO RAISMAN**

M10-83-007

**DESCRIÇÃO**

TAMPA DE PARTIDA COMPLETA

**APLICAÇÃO**

ROÇADEIRA RAISMAN RA-125L-26 / ROÇADEIRA NEETON NE-125L-26 / PULVERIZADOR RA-525P-14 / ROÇADEIRAS CHINESES 25cc / PULVERIZADORES CHINESES 25cc

**CÓDIGO ORIGINAL**

-



**CÓDIGO RAISMAN**

M60-83-000

**DESCRIÇÃO**

TAMPA DE PARTIDA COMPLETA

**APLICAÇÃO**

SOPRADOR RA-256S / ATOMIZADOR RA-456A / TOYAMA TMD57U / GARTHEN ATM-600 / STIHL - SR400-420-BR420

**CÓDIGO ORIGINAL**

-

## TAMPA DE PARTIDA (KIT REPARO)

**CÓDIGO RAISMAN**

80-41-701

**DESCRIÇÃO**

KIT REPARO TAMPA DE PARTIDA COMPLETO

**APLICAÇÃO**

MOTORES ESTACIONÁRIOS CHINESES 5,5HP e 6,5HP

**CÓDIGO ORIGINAL**

-

**ESTRUTURA:**

- MOLA
- POLIA
- CORDA
- TRINQUETE
- PUXADOR

## TAMPA DO TANQUE DE ÓLEO

ST



**CÓDIGO RAISMAN**  
0070-32-508  
**DESCRIÇÃO**  
TAMPA TANQUE OLEO  
**APLICAÇÃO**  
ST 08/070  
**CÓDIGO ORIGINAL**  
1000606



**CÓDIGO RAISMAN**  
0070-32-566  
**DESCRIÇÃO**  
TAMPA DO TANQUE OLEO  
**APLICAÇÃO**  
ST 051/066/076  
**CÓDIGO ORIGINAL**  
-



**CÓDIGO RAISMAN**  
70-32-518  
**DESCRIÇÃO**  
TAMPA DO TANQUE ÓLEO  
**APLICAÇÃO**  
ST MS 180  
**CÓDIGO ORIGINAL**  
-



**CÓDIGO RAISMAN**  
0070-32-538  
**DESCRIÇÃO**  
TAMPA DO TANQUE OLEO (COM ROSCA)  
**APLICAÇÃO**  
ST 021/023/025/034/036/038  
**CÓDIGO ORIGINAL**  
11176403600



**CÓDIGO RAISMAN**  
70-32-525  
**DESCRIÇÃO**  
TAMPA DO TANQUE OLEO CLICK  
**APLICAÇÃO**  
ST 21/023/025/210/250/360  
039/390/046/460/380/381  
**CÓDIGO ORIGINAL**  
-

HU



**CÓDIGO RAISMAN**  
0070-32-261  
**DESCRIÇÃO**  
TAMPA DO TANQUE OLEO  
**APLICAÇÃO**  
HU 61/268/55  
**CÓDIGO ORIGINAL**  
1000608



**CÓDIGO RAISMAN**  
70-32-237  
**DESCRIÇÃO**  
TAMPA DO TANQUE ÓLEO  
**APLICAÇÃO**  
HU 137/142/136/141  
**CÓDIGO ORIGINAL**  
-



**CÓDIGO RAISMAN**  
70-32-255  
**DESCRIÇÃO**  
TAMPA DO TANQUE ÓLEO  
**APLICAÇÃO**  
HU 136/137/141/142/51/55  
**CÓDIGO ORIGINAL**  
-

## TAMPA DO PINHÃO (SABRE)

ST



**CÓDIGO RAISMAN**  
70-76-518  
**DESCRIÇÃO**  
TAMPA DO PINHAO  
**APLICAÇÃO**  
ST MS 170/180/025/210/250  
**CÓDIGO ORIGINAL**  
1123-640-1705



**CÓDIGO RAISMAN**  
70-76-538  
**DESCRIÇÃO**  
TAMPA DO PINHAO  
**APLICAÇÃO**  
ST MS 034/036/038/039/360/380/381  
**CÓDIGO ORIGINAL**  
1125-640-1701



**CÓDIGO RAISMAN**  
70-76-561  
**DESCRIÇÃO**  
TAMPA DO PINHÃO  
**APLICAÇÃO**  
ST MS 361  
**CÓDIGO ORIGINAL**  
11356401703



**CÓDIGO RAISMAN**  
0070-15-016  
**DESCRIÇÃO**  
TAMPA DO PINHAO (SABRE)  
**APLICAÇÃO**  
ST MS 08  
**CÓDIGO ORIGINAL**  
11086401705

HU



**CÓDIGO RAISMAN**  
70-76-237  
**DESCRIÇÃO**  
TAMPA DO PINHAO  
**APLICAÇÃO**  
HU MS 136/137/141/142  
**CÓDIGO ORIGINAL**  
530049483



**CÓDIGO RAISMAN**  
70-76-251  
**DESCRIÇÃO**  
TAMPA DO PINHÃO  
**APLICAÇÃO**  
HU MS 51/55  
**CÓDIGO ORIGINAL**  
-



**CÓDIGO RAISMAN**  
70-76-265  
**DESCRIÇÃO**  
TAMPA DO PINHÃO  
**APLICAÇÃO**  
HU MS 365/371/372  
**CÓDIGO ORIGINAL**  
-



**CÓDIGO RAISMAN**  
70-76-272  
**DESCRIÇÃO**  
TAMPA DO PINHÃO  
**APLICAÇÃO**  
HU MS 61/268/272  
**CÓDIGO ORIGINAL**  
503 73 66-01

## TAMPA DO PINHÃO (SABRE)



**CÓDIGO RAISMAN**

70-76-237/C

**DESCRIÇÃO**

TAMPA DO PINHAO COMPLETA C/FREIO

**APLICAÇÃO**

HU MS 136/137/141/142

CÓDIGO ORIGINAL

-



**CÓDIGO RAISMAN**

70-76-272/C

**DESCRIÇÃO**

TAMPA DO PINHAO COMPLETA C/FREIO

**APLICAÇÃO**

HU MS 61/66/266/268/272

CÓDIGO ORIGINAL

-

## TANQUE DE COMBUSTÍVEL



**CÓDIGO RAISMAN**

80-39-702

**DESCRIÇÃO**

TANQUE DE COMBUSTÍVEL

**APLICAÇÃO**

MOTORES ESTACIONÁRIOS HO GX140/GX160/GX200 / MOTOR ESTACIONÁRIO RAISMAN RA-104T-055M / MOTORES ESTACIONÁRIOS 5/5.5/6.5HP / MOTOBOMBA RAISMAN RA-64T-255 / MOTOBOMBAS COM MOTOR DE 5.5HP

**CÓDIGO ORIGINAL**

1710-ZE1-020ZA



**CÓDIGO RAISMAN**

80-39-704

**DESCRIÇÃO**

TANQUE DE COMBUSTÍVEL

**APLICAÇÃO**

MOTORES ESTACIONÁRIOS HO GX270/340/390 / MOTORES ESTACIONÁRIOS RAISMAN RA-104T-110M, RA-104T-130M / MOTORES ESTACIONÁRIOS 9 a 13HP

**CÓDIGO ORIGINAL**

17510-ZE3-020ZA



**CÓDIGO RAISMAN**

80-35-750

**DESCRIÇÃO**

ARTICULAÇÃO DO TANQUE DE COMBUSTÍVEL

**APLICAÇÃO**

MOTORES ESTACIONÁRIOS HO GX100/GX120/GX160/GX240/GX390 / MOTORES ESTACIONÁRIOS RAISMAN EM GERAL / MOTORES ESTACIONÁRIOS EM GERAL / MOTOBOMBAS RAISMAN EM GERAL / MOTOBOMBAS EM GERAL

**CÓDIGO ORIGINAL**

16955-ZE1-000

## TELA FILTRANTE



**CÓDIGO RAISMAN**

43-11-23S

**DESCRIÇÃO**

TELA FILTRANTE

**APLICAÇÃO**

CARB. ZAMA C3M/C3A/C10/C3/C1U/C1Q/C3A/M, CARB. WALBRO HD/HDA/HDB/HDC/SDC/WA/WB/WG/W GA/WJ/WT/WAT/WY/WYJ/WYK/WYL/W YM/WYP/WZ/WYF

**CÓDIGO ORIGINAL**

-



**CÓDIGO RAISMAN**

43-10-H21

**DESCRIÇÃO**

TELA FILTRANTE

**APLICAÇÃO**

ST 08 - KART 125cc - CARB.TILLOTSON

**CÓDIGO ORIGINAL**

-



**CÓDIGO RAISMAN**

43-11-H20

**DESCRIÇÃO**

TELA FILTRANTE

**APLICAÇÃO**

ST 08/051/HU 61 ANTIGA, 162 ANTIGA

**CÓDIGO ORIGINAL**

-



**CÓDIGO RAISMAN**

0043-95-233

**DESCRIÇÃO**

TELA FILTRANTE

**APLICAÇÃO**

HU 61 E ST 051

**CÓDIGO ORIGINAL**

-

## TERMINAL DE VELA

### CÓDIGO RAISMAN

70-42-001

### DESCRIÇÃO

TERMINAL DE VELA (SÓ BORRACHA)

### APLICAÇÃO

ROÇADEIRAS

CÓDIGO ORIGINAL

-



### CÓDIGO RAISMAN

0070-42-000

### DESCRIÇÃO

TERMINAL DE VELA NOVO

### APLICAÇÃO

ST 08/034/038/051 FS160/220/280 HU

61 P835/P840

### CÓDIGO ORIGINAL

11064051000



## TIRANTE DO ACELERADOR

HU

### CÓDIGO RAISMAN

0070-61-161

### DESCRIÇÃO

TIRANTE VARAL DO ACELERADO

### APLICAÇÃO

HU 61/268

### CÓDIGO ORIGINAL

501.52.29.01



## TRAVA

ST



### CÓDIGO RAISMAN

0022-38-566

### DESCRIÇÃO

TRAVA DA COROA

### APLICAÇÃO

ST MS210 /025 /230 /250 /310 /034

/036 /360 /039 /390 /650 /046 /460 /066

/660 /E14 /160 / HT Impl / MSA160/

RMA370

### CÓDIGO ORIGINAL

9460.624.0801

HO



### CÓDIGO RAISMAN

80-58-703

### DESCRIÇÃO

TRAVA DA MOLLA DA VALVULA

### APLICAÇÃO

MOTOR ESTACIONÁRIO HO Gx100

### CÓDIGO ORIGINAL

-

## TUBO DE ALUMÍNIO PARA ROÇADEIRA

ST

### CÓDIGO RAISMAN

70-81-220/1

### DESCRIÇÃO

TUBO DE ALUMINIO Ø 28MM

70-81-512

TUBO DO EIXO COMPLETO

70-03-585

TUBO DE ALUMINIO Ø 25,4MM (TUBO + BUCHAS)

### APLICAÇÃO

ST FS 160/220/280

ST FS 120/250

ST FS 85/85R/FR220/350/KA85R

### CÓDIGO ORIGINAL

4119-710-7104

41377107136

4137-710-7108



MULTIMARCAS



### CÓDIGO RAISMAN

M10-30-014

### DESCRIÇÃO

TUBO ( CONJUNTO TUBO 26MM + BUCHAS )

### APLICAÇÃO

ROÇADEIRA RA-125L-26



## TUBO DE ALUMÍNIO PARA ROÇADEIRA

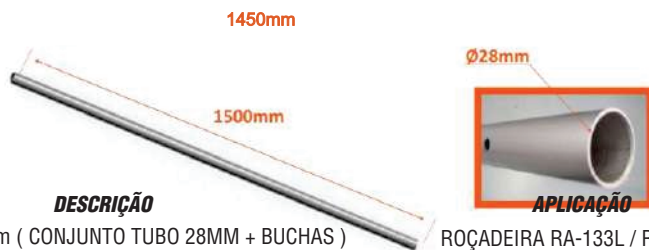

### CÓDIGO RAISMAN

### DESCRIÇÃO

### APLICAÇÃO

M10-30-015

TUBO DE 1450mm ( CONJUNTO TUBO 28MM + BUCHAS )

ROÇADEIRA RA-133L / RA-143L

## TUBO DE GRAXA

### CÓDIGO RAISMAN

### DESCRIÇÃO

### APLICAÇÃO

0081-79-000

TUBO DE GRAXA 150g

TODAS AS ROÇADEIRAS



## VÁLVULA DE ADMISSÃO E ESCAPE

### HO



#### VÁLVULA DE ESCAPE

##### CÓDIGO RAISMAN

##### DESCRIÇÃO

##### APLICAÇÃO

##### HP

##### CÓDIGO ORIGINAL

80-58-701

VALVULA DE ESCAPE

MOTOR ESTACIONÁRIO HO GX100/GX100R

3HP

-

80-58-720

VALVULA DE ESCAPE

MOTOR ESTACIONÁRIO HO GX160/GX200

5,5/7HP

14721ZF1000

80-58-721

VALVULA DE ESCAPE

MOTOR ESTACIONÁRIO HO GX240/GX270

8/9HP

14711ZE2000

#### VÁLVULA DE ADMISSÃO

##### CÓDIGO RAISMAN

##### DESCRIÇÃO

##### APLICAÇÃO

##### HP

##### CÓDIGO ORIGINAL

80-52-714

VALVULA DE ADMISSAO

MOTOR ESTACIONÁRIO HO Gx160

5,5HP

14711ZF1000

80-58-700

VALVULA DE ADMISSAO

MOTOR ESTACIONÁRIO HO GX100/GX100R

3HP

-

80-52-713

VALVULA DE ADMISSAO

MOTOR ESTACIONÁRIO HO Gx340

11HP

14711ZE3000

## VÁLVULA DE DESCOMPRESSÃO

### CÓDIGO RAISMAN

### DESCRIÇÃO

### APLICAÇÃO

### CÓDIGO ORIGINAL

63-00-526

VALVULA DE  
DESCOMPRESSAO

ST MS 360 / MS 380 / MS 660

1128-020-9400



# VELA DE IGNIÇÃO RAISMAN



CÓDIGO RAISMAN	DESCRIÇÃO	APLICAÇÃO	SIMILAR CHAMPION	SIMILAR NGK
71-50-CJ7	VELA DE IGNIÇÃO	ST/HU/HOMEL.-TODOS ECHO SRM400 A 460	CJ6Y/CJ7Y	BPM7A
71-50-RCJ6Y	VELA DE IGNIÇÃO	MOTOSSERRAS Branco / Efco: MT350/125/136/137/140/141/147/152/156/162/171/19 9 Echo: 3000/CS3450/CS4200 Husqvarna: 236E?Series/240E?Series/435E?Serie/445E?Series/445 E?Series TrioBrake/445E?Series Rancher/272XP/288XP/359/372XP/390XP/395XP/55/61 /T435 Stihl: MS08/011/025/034/036/038/039/ 046/051/064/066/076 ROÇADEIRAS Branco/Efco: STARK2500/8300/8350/8400/STARK37/STARK3700/DS 3800/DS4200/DSF4200/8460/8530/8550/8355/8405/84 65/8535 Echo:RM380/RM385COSTAL/CLS4600/ CLS4610/SRM2300/SRM2305LATERAL/SRM3550/SR M3605LATERAL/SRM4605L HU: 241R/143R/226R/241R ST: FS44/75/85/86/88/106/108/160/220/280	RCJ6Y	BPMR7A
71-50-CJ8	VELA DE IGNIÇÃO	ROCADEIRAS SHINDAIWA,ECHO,ST,KAWASHAKI	Cj8	BM6A
71-50-Z9Y	VELA DE IGNIÇÃO	HO GX100 / GX100R / GXR120	Z9Y	C7HSA
71-50-N9Y	VELA DE IGNIÇÃO	MOTORES ESTACIONÁRIOS HO GX110/GX120/GX140/GX160/GX200/GX240/GX390 / CORTADOR DE GRAMA GCV160 / MOTORES ESTACIONÁRIOS RAISMAN EM GERAL / MOTORES ESTACIONÁRIOS EM GERAL / MOTOBOMBAS RAISMAN EM GERAL / MOTOBOMBAS EM GERAL	N9Y	BP6ES
71-50-N10YC	VELA DE IGNIÇÃO	MOTORES ESTACIONARIOS A GASOLINA ? 4 TEMPOS - HO GX110/GX120/GX140/GX160/GX200/GX240/ Gx390 / CORTADOR DE GRAMA GCV160 / MOTORES ESTACIONÁRIOS / GERADORES / MOTOBOMBAS - MARCAS RAISMAN, TOYAMA, BUFFALO, BRANCO, KAWASHIMA, MOTOMIL E OUTRAS MARCAS IMPORTADAS.	N10YC	BP6ES
71-50-L86C	VELA DE IGNIÇÃO	MOTOSSERA ST 08(ANTIGA/LONGA	L86C	B6HS
71-50-CJ8Y	VELA DE IGNIÇÃO	MOTOSSERAS OLEO-MAC, HU, ST 051/034/038, ECHO, KAWASAKI	CJ8Y	BPM6A
M10-72-001	VELA DE IGNIÇÃO	ROÇADEIRAS RAISMAN E NEETON EM GERAL / ROÇADEIRAS CHINESAS EM GERAL (UNIVERSAL) /PULVERIZADOR RA-525P-14	L7T	-

# VELA DE IGNIÇÃO - ORIGINAL NGK



CÓDIGO RAISMAN	DESCRIÇÃO	APLICAÇÃO	SIMILAR CHAMPION
0071-50-BP6ES	VELA DE IGNIÇÃO ORIGINAL NGKBP6ES	MOTORES ESTACIONÁRIOS HO GX110/GX120/GX140/GX160/GX200/GX240/GX390 / CORTADOR DE GRAMA GCV160 / MOTORES ESTACIONÁRIOS RAISMAN EM GERAL / MOTORES ESTACIONÁRIOS EM GERAL / MOTOBOMBAS RAISMAN EM GERAL / MOTOBOMBAS EM GERAL	CJ6Y/CJ7Y
0071-50-C7HSA	VELA DE IGNIÇÃO ORIGINAL NGK C7HSA	HO Gx100 / GX100R / GXR120	Z9Y



## ST

CÓDIGO RAISMAN	DESCRIÇÃO	APLICAÇÃO	CÓDIGO ORIGINAL
64-00-508	VIRABREQUIM COMPLETO	ST MS 08	11080300403
64-00-512	VIRABREQUIM COMPLETO	ST FS 120/250/300/350	41340300403
64-00-517	VIRABREQUIM COMPLETO	ST MS 180	1132-030-0402
64-00-520	VIRABREQUIM COMPLETO	ST FS 160/220/280 FR220	41190300400
64-00-525	VIRABREQUIM COMPLETO	ST MS 023/025/250	11230300409
64-00-534	VIRABREQUIM COMPLETO	ST MS 036/360	1125 030 0407
64-00-546	VIRABREQUIM COMPLETO	ST MS 046/460	-
64-00-561	VIRABREQUIM COMPLETO	ST MS 361	11350300400
64-00-566	VIRABREQUIM COMPLETO	ST MS 066/660/650	11220300408
64-00-518	VIRABREQUIM COMPLETO	ST MS 018(VELHO) MS 017/170	-
64-00-529	VIRABREQUIM COMPLETO	ST MS 029/039/MS290/390	-
64-00-582	VIRABREQUIM COMPLETO	ST MS 382	1119 030 0402
64-00-585	VIRABREQUIM COMPLETO	ST FS75/85/85R/FR85/HS80 /SP80/80K/81/HT75/KA85R	-
64-00-538	VIRABREQUIM COMPLETO	ST MS 038 MAGNUM	11190300400
64-00-526	VIRABREQUIM COMPLETO	ST MS 026/260	-
64-00-544	VIRABREQUIM COMPLETO	ST MS 044	-
64-00-551	VIRABREQUIM COMPLETO	ST MS 051	11110300402
64-01-538	VIRABREQUIM COMPLETO	ST MS 038 MAGNUM MODELO ANTIGO	-

## HU

CÓDIGO RAISMAN	DESCRIÇÃO	APLICAÇÃO	CÓDIGO ORIGINAL
64-01-261	VIRABREQUIM COMPLETO	HU MS 61/268/272 MODELO NOVO	1000613
64-00-243	VIRABREQUIM COMPLETO	HU 236R/143RII	-
64-00-251	VIRABREQUIM COMPLETO	HU MS 55/51	-
64-00-261	VIRABREQUIM COMPLETO	HU 61 ANTIGA	501528401
64-00-265	VIRABREQUIM COMPLETO	HU MS 365	-

## SHINDAIWA

CÓDIGO RAISMAN	DESCRIÇÃO	APLICAÇÃO	CÓDIGO ORIGINAL
64-00-923	VIRABREQUIM	SHINDAIWA C230	9206654

## MULTIMARCAS

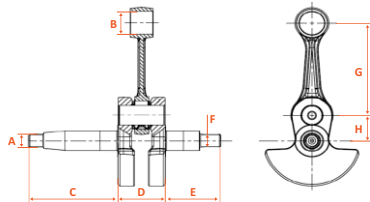

CÓDIGO	DESCRIÇÃO	APLICAÇÃO	A	B	C	D	E	F	G	H
M10-14-000	VIRABREQUIM COMPLETO	ROÇADEIRA RA-133L / ROÇADEIRAS 33cc	M8x1,25	12mm	48mm	23mm	34mm	M8x1,25	58mm	16mm
M10-14-001	VIRABREQUIM COMPLETO	ROÇADEIRA RA-143L / ROÇADEIRAS 43cc	M8x1,25	13mm	50mm	30mm	34mm	M8x1,25	62mm	18mm
M10-14-002	VIRABREQUIM COMPLETO	ROÇADEIRA RA-125L / ROÇADEIRAS 25cc	M8x1	11mm	42mm	23mm	32mm	M8x1	50mm	14mm

# VOLANTE MAGNÉTICO

## MULTIMARCAS



### CÓDIGO RAISMAN

M10-74-002

### DESCRIÇÃO

VOLANTE

### APLICAÇÃO

ROÇADEIRA RAISMAN RA-125L-26 / RA-125C-26 / ROÇADEIRA NEETON NE-125L-26

### CÓDIGO ORIGINAL

-



### CÓDIGO RAISMAN

M10-74-001

### DESCRIÇÃO

VOLANTE Ø110MM

### APLICAÇÃO

ROÇADEIRA RAISMAN RA-143L-28 / ROÇADEIRA NEETON NE-143L-28

### CÓDIGO ORIGINAL

-





# Raisman<sup>®</sup>

 Indústria Brasileira

Raisman  
Rua Berto Círio, 1488 - Pavilhão A  
Bairro São Luis CEP 92420 030  
Canoas - RS, Brasil  
 55 51 3052 9800  
[raisman@raisman.com.br](mailto:raisman@raisman.com.br)



Raisman Indústria de Componentes para Motores Ltda

[www.raisman.com.br](http://www.raisman.com.br)

Todas as imagens deste catálogo são meramente ilustrativas. A Raisman reserva-se no direito de fazer modificações técnicas sem prévio aviso.